

Ilmastointilaite

Käyttöopas

AR**TXCA***

- Kiitos, että hankit tämän Samsung-ilmastointilaitteen.
- Lue tämä käyttöopas huolellisesti, ennen kuin käytät tätä laitetta, ja säilytä se myöhempiä käyttötarvetta varten.

SAMSUNG

Sisältö

Turvallisuustiedot	4
Turvallisuustiedot	4
Yleiskatsaus	15
Sisäyksikön yleiskatsaus	15
Näyttö	16
Kaukosäätimen yleiskatsaus	17
Vaihda kaukosäätimen paristot	17
Kaukosäätimen käyttäminen	18
Toimintatilan valitseminen	18
Lämpötilan asettaminen • Puhaltimen nopeuden säätäminen • Ilmavirran suunnan säätäminen	19
Nykyisen ajan asettaminen	20
Älykkäät ominaisuudet	21
Power Smart -toiminnot	21
Wind-Free-toiminnon	21
AI Auto-tila	22
Auto-tila • Cool-tila	23
Dry-tila • Fan-tila	24
Heat-tila • Automaattinen sulatus	25
Useita älykkäitä toimintoja	26
Fast-toiminnot	26
Liikkeentunnistustoiminto	27
Quiet-toiminnot • Beep-toiminnot	29
Näytön valaisutoiminto • Wi-Fi-toiminto (SmartThings-sovellus)	30
Energiansäästötoiminnot	31
Sähkönkulutuksen tarkistaminen	31
Eco-toiminnot	32
Ajastettu käynnistys-/sammutustoiminto	33
good'sleep-toiminnot	34

Puhdistus ja huolto	35
Ajastus	35
Puhdistaminen	36
Liite	42
Vianetsintä	42
Tärkeitä tietoja kylmäaineesta	44
SmartThings-sovelluksen	45



***Tuotteen turvallinen hävittäminen
(elektroniikka ja sähkölaitteet)***

(Jätteiden lajittelu käytävät maat)

Oheinen merkintä tuotteessa, lisävarusteissa tai käyttöohjeessa merkitsee, että tuotetta tai lisävarusteina toimitettavia sähkölaitteita (esim. laturia, kuulokkeita tai USB kaapelia) ei saa hävittää kotitalousjätteen mukana niiden käyttöön päätyttyä. Virheellisestä jätteenkäsittelystä ympäristölle ja terveydelle aiheutuvien haittojen välttämiseksi tuote ja lisävarusteet on eroteltava muusta jätteestä ja kierrätettävä kestävä kehityksen mukaista uusiokäyttöä varten.

Kotikäyttäjät saavat lisätietoja tuotteen ja lisävarusteiden turvallisesta kierrätyksestä ottamalla yhteyttä tuotteen myyneeseen jälleenmyyjään tai paikalliseen ympäristöviranomaiseen.

Yrityskäyttäjien tulee ottaa yhteyttä tavarantoimittajaan ja selvittää hankintasopimuksen ehdot. Tuotetta tai sen lisävarusteita ei saa hävittää muun kaupallisen jätteen seassa.



Tuotteen paristojen oikea hävittäminen

Tämä merkintä paristossa, käyttöoppaassa tai pakkauksessa tarkoittaa, että tämän tuotteen sisältämiä paristoja ei saa hävittää muun kotitalousjätteen seassa, kun niiden käyttöikä on päättynyt. Kemiallinen symboli Hg, Cd tai Pb ilmaisee, että paristo sisältää elohopeaa, kadmiumia tai lyijyä yli EU-direktiivin 2006/66 salliman määrän.

Lisätietoja Samsungin ympäristösitoumuksista ja tuotekohtaisista lainsäädännöllisistä velvollisuuksista (esim. REACH, WEEE sekä paristo- ja akkudirektiivi) löydät osoitteesta samsung.com/uk/aboutsamsung/samsungelectronics/corporatecitizenship/data_corner.html

Turvallisuustiedot

VAROITUS: Lue tämä käyttöopas

Lue kaikki turvallisuustiedot ja ohjeet sekä noudata niitä ennen laitteen asentamista, käyttämistä ja kunnossapitoa. Laitteen virheellinen asentaminen, käyttäminen ja kunnossapito voi aiheuttaa hengenvaaran, vakavan vammautumisen tai omaisuusvahinkoja. Säilytä nämä ohjeet laitteen yhteydessä. Tähän käyttöohjeeseen voidaan tehdä muutoksia. Uusin versio on saatavana osoitteessa www.samsung.com.

Käyttöoppaan ohjeet kattavat useita malleja, joten ilmastointilaitteesi ominaisuudet saattavat poiketa kuvatuista ominaisuuksista hieman. Jos sinulla on kysyttävää, ota yhteys ostopaikkaan tai siirry osoitteeseen www.samsung.com.

Merkinnät ja huomautukset

Tässä käyttöoppaassa käytetään seuraavia merkintöjä huomion kiinnittämiseksi turvallisuusilmoituksiin ja tärkeisiin tietoihin.

VAROITUS

Vaaroja tai vaarallisia käytäntöjä, jotka voivat johtaa vakaviin henkilövahinkoihin tai kuolemaan.

HUOMIO

Vaaroja tai vaarallisia käytäntöjä, jotka voivat johtaa lieviin henkilövahinkoihin tai omaisuusvahinkoihin.

TÄRKEÄÄ

Tärkeitä tietoja

HUOMAUTUS

Hyödyllisiä täydentäviä tietoja



VAROITUS: Alhainen palamisnopeus
(tämä laite on täytetty R-32:lla.)



Käyttö- ja asennusoppaat on luettava huolellisesti.



Käyttö- ja asennusoppaat on luettava huolellisesti.



Huolto-opas on luettava huolellisesti.

YLEISIÄ TIETOJA

Tätä laitetta ei ole tarkoitettu lasten eikä fyysisesti, sensorisesti tai henkisesti rajoittuneiden tai kokemattomien henkilöiden käyttöön, ellei heidän turvallisuudestaan vastaava henkilö valvo tai ohjaa laitteen käyttöä. Lapsia on valvottava, jotta he eivät leiki laitteella.

Käyttö Euroopassa: Tätä laitetta voivat käyttää 8 vuotta täyttäneet lapset ja fyysisesti, sensorisesti tai henkisesti rajoittuneet tai kokemattomat henkilöt, jos heitä valvotaan tai heille on annettu ohjeita laitteen turvalliseen käyttöön. Heidän on myös ymmärrettävä laitteen käyttöön liittyvät mahdolliset vaarat. Lapset eivät saa leikkiä laitteella. Lapset eivät saa puhdistaa ja huoltaa laitetta ilman valvontaa.

TÄRKEÄÄ

Jotta tämä tuote suorittaisi antimikrobisen toimintansa, se on on käsitelty biosidiaineella hopea-sinkki-zeoliittia.

Turvallisuustiedot

ASENNUS



VAROITUS

Käytä virtajohtoa, joka vastaa tuotteen teknisiä ominaisuuksia tai ylittää ne. Käytä vain tämän laitteen virtajohtoa. Älä käytä jatkojohtoa.

- Virtajohdon jatkamisesta voi seurata sähköisku tai tulipalo.
- Älä käytä sähkömuuntajaa. Muutoin seurauksena voi olla sähköisku tai tulipalo.
- Jos jännite/taajuus/nimellisvirta on erilainen, se saattaa aiheuttaa tulipalon.

Tämän laitteen asennuksen saa tehdä vain pätevä asentaja tai huoltoliike.

- Tällöin seurauksena saattaa olla sähköisku, tulipalo, räjähdys, laiteongelmat tai henkilövahinko. Lisäksi asennetun tuotteen takuu saattaa raueta.

Asenna ilmastointilaitteen viereen (ei ilmastointilaitteen paneeliin) pelkästään sitä varten tarkoitettu kytkin ja suojakatkaisin.

- Muutoin seurauksena voi olla sähköisku tai tulipalo.

Kiinnitä ulkoyksikkö tukevasti niin, etteivät sen sähköiset osat ole näkyvissä.

- Muutoin seurauksena saattaa olla sähköisku, tulipalo, räjähdys tai laiteongelmia.

Älä asenna tätä laitetta lämmittimen tai helposti syttyvien materiaalien lähelle. Älä asenna tätä laitetta kosteaan, öljyiseen tai pölyiseen paikkaan tai paikkaan, jossa se altistuu suoralle auringonvalolle tai vedelle (sateelle). Älä asenna tätä laitetta paikkaan, jossa saattaa esiintyä kaasuvuotoja.

- Muutoin seurauksena voi olla sähköisku tai tulipalo.

Älä koskaan asenna ulkoyksikköä paikkaan, josta se voi pudota, esimerkiksi korkealle ulkoseinään.

- Jos ulkoyksikkö putoaa, seurauksena voi olla henkilövahinko, kuolema tai omaisuusvahinko.

Laite on maadoitettava asianmukaisesti. Älä maadoita laitetta kaasuputkeen, muoviseen vesiputkeen tai puhelinlinjaan.

- Muutoin seurauksena saattaa olla sähköisku, tulipalo ja/tai räjähdys.
- Yhdistä laite vain maadoitettuun pistorasiaan.



HUOMIO

Peitä ilmastointilaitte PE-muovipussilla asennuksen jälkeen. Poista pussi ennen ilmastointilaitteen käyttämistä.

Asenna laite tasaiselle ja kovalle pinnalle, joka kestää sen painon.

- Muutoin seurauksena saattaa olla epänormaali värinä, ääni tai laiteongelmat.

Asenna tyhjennysletku asianmukaisesti, jotta vesi valuu laitteesta oikein.

- Muutoin seurauksena voi olla veden ylivuotaminen ja omaisuuden vahingoittuminen. Vältä tyhjennysletkun kytkemistä viemäriputkiin mahdollisten hajuhaittojen välttämiseksi.

Laitetta on säilytettävä tilassa, jossa ei ole syttymislähteitä, kuten avotulta, kaasukäyttöisiä laitteita tai sähkölämmittintä.

- Huomaa, että kylmäaine ei tuoksu miltään.

Kun asennat ulkoyksikön, varmista, että liitit tyhjennysletkun niin, että tyhjennys tapahtuu oikein.

- Ulkoyksikön lämmityksen aikana muodostunut vesi saattaa tulvia yli ja aiheuttaa omaisuusvahinkoja. Etenkin talvella voi käydä niin, että laitteesta putoaa jäälohkare, jolloin seurauksena voi olla henkilövahinko, kuolema tai omaisuusvahinko.

Turvallisuustiedot

Älä asenna laitetta paikkaan, jossa tarvitaan lämpötila- ja kosteussäädintä (palvelintila, koneistotila, tietokonehuone jne.)

- Olosuhteiden vuoksi tuotteen teho voi olla tällaisissa tiloissa heikko.

TEHOLÄHDETTÄ VARTEN

VAROITUS

Jos suojakatkaisija on vaurioitunut, ota yhteyttä lähimpään huoltoliikkeeseen.

Älä vedä virtajohtoa tai taivuta sitä liikaa. Älä väännä tai sido virtajohtoa. Älä vedä virtajohtoa metalliesineiden yli, älä aseta painavia esineitä virtajohdon päälle, älä työnnä virtajohtoa esineiden väliin tai työnnä sitä laitteen takana olevaan tilaan.

- Muutoin seurauksena voi olla sähköisku tai tulipalo.

Jos virtajohto on vahingoittunut, se on vaaran välttämiseksi vaihdettava valmistajalla, valmistajan valtuuttamassa huoltopisteessä tai valtuutetulla ammattilaisella.

HUOMIO

Katkaise virta suojakatkaisijalla, jos et käytä ilmastointilaitetta pitkään aikaan sekä myös ukkosen tai salamoinnin aikana.

- Muutoin seurauksena voi olla sähköisku tai tulipalo.

KÄYTTÖ

VAROITUS

Jos laitteesta vuotaa vettä, ota yhteyttä lähimpään huoltoliikkeeseen.

- Muutoin seurauksena voi olla sähköisku tai tulipalo.

Jos laitteesta kuuluu outoa ääntä tai siitä tulee palaneen hajua tai savua, irrota virtapistoke heti pistorasiasta ja ota yhteys lähimpään huoltokorjaamoon.

- Muutoin seurauksena voi olla sähköisku tai tulipalo.

Jos ilmenee ongelmia, lopeta ilmastointilaitteen käyttö heti ja irrota pistoke sähköpistorasiasta. Ota yhteys valtuutettuun huoltokorjaamoon.

Kaasuvuodon (propanikaasu, nestekaasu jne.) sattuessa tuuleta tila välittömästi koskematta virtajohtoon. Älä koske laitteeseen tai virtajohtoon.

- Älä käytä tuuletinta.
- Kipinä voi aiheuttaa räjähdyksen tai tulipalon.

Ennen ilmastointilaitteen uudelleen asentamista ota yhteys lähimpään huoltoliikkeeseen.

- Muutoin seurauksena saattaa olla laiteongelmat, vesivuoto, sähköisku tai tulipalo.
- Tuotteelle ei ole toimitushuoltoa. Jos asennat tuotteen uudelleen toiseen sijaintiin, sinulta veloitetaan ylimääräiset rakennuskustannukset ja asennusmaksu.
- Jos haluat asentaa laitteen epätavalliseen paikkaan, kuten teollisuusalueelle tai lähelle meren rantaa, jossa se joutuu alttiiksi ilman suolalle, ota yhteyttä lähimpään huoltoliikkeeseen.

Turvallisuustiedot

Älä koske suojakatkaisijaan, kun kätesi ovat märät.

- Muutoin seurauksena voi olla sähköisku.

Älä kytke ilmastointilaitetta pois päältä suojakatkaisimella, kun se on päällä.

- Jos ilmastointilaitte kytetään pois päältä ja uudelleen päälle suojakatkaisimella, laite voi kipinöidä ja aiheuttaa sähköiskun tai tulipalon.

Kun olet purkanut ilmastointilaitteen pakkauksesta, säilytä kaikki pakkausmateriaalit poissa lasten ulottuvilta, sillä ne saattavat olla vaarallisia lapsille.

- Jos lapsi laittaa pussin päähänsä, hän voi tukehtua.

Älä koske ilmanvirtauksen ohjaimiin käsillä tai sormilla lämmityksen aikana.

- Muutoin seurauksena voi olla sähköisku tai palovammat.

Älä työnnä sormiasi tai vieraita esineitä ilmastointilaitteen sisääntulo- tai poistoaukkoon.

- Huolehdi tarkasti, etteivät lapset vahingoita itseään työntämällä sormiaan laitteeseen.

Älä lyö tai vedä ilmastointilaitetta liian voimakkaasti.

- Tämä saattaa aiheuttaa tulipalon, henkilövahingon tai laiteongelmia.

Älä sijoita ulkoyksikön lähelle esinettä, jonka avulla lapset voivat kiivetä laitteen päälle.

- Muutoin lapset voivat loukkaantua vakavasti.

Älä käytä ilmastointilaitetta pitkään tiloissa, joissa on huono ilmanvaihto, tai lähellä huonokuntoisia henkilöitä.

- Tämä saattaa olla vaarallista hapenpuutteen vuoksi, joten avaa ikkuna vähintään kerran tunnissa.

Älä yritä nopeutta sulatustoimintoa tai puhdistaa laitetta muilla kuin Samsungin suosittelemilla tavoilla.

Älä pura tai polta.

Ota huomioon, että kylmäaineet eivät välttämättä tuoksu miltään.

Jos laitteeseen pääsee vieraita aineita, kuten vettä, irrottamalla virtapistoke pistorasiasta ja ota yhteys lähimpään huoltokorjaamoon.

- Muutoin seurauksena voi olla sähköisku tai tulipalo.

Älä yritä korjata, purkaa tai muunnella laitetta itse.

- Älä käytä muita sulakkeita (esimerkiksi kupari, teräslanka, jne.) kuin vakiosulakkeita.
- Muutoin seurauksena saattaa olla sähköisku, tulipalo, laiteongelmat tai henkilövahinko.



HUOMIO

Älä sijoita esineitä tai laitteita sisäyksikön alapuolelle.

- Sisäyksiköstä tippuva vesi saattaa aiheuttaa tulipalon tai omaisuusvahingon.

Tarkista vähintään kerran vuodessa, että ulkoyksikön asennuskehikko on ehjä.

- Muutoin seurauksena voi olla henkilövahinko, kuolema tai omaisuuden vahingoittuminen.

Muuta vaakasuuntaisten ilmavirranohjaimien suuntaa vasta kun olet pysäyttänyt pystysuuntaisen ilmavirranohjaimen liikkeen henkilövahinkojen välttämiseksi, jos säädät vaakasuuntaisen ilmavirran suuntaa käsin.

Turvallisuustiedot

Jos ilmastointilaitte ei jäähtyä tai lämmitä tehokkaasti, syynä voi olla kylmäainevuoto. Jos kylmäainetta vuotaa, tuuleta huone ja tilaa kylmäaineen lisääminen laitteen ostopaikasta.

Kylmäainetta ei ole vahingollista. Jos sitä pääsee kosketuksiin tulen kanssa, saattaa muodostua haitallisia kaasuja ja aiheutua tulipalon vaara.

Sisäyksikön kuljetuksen ajaksi putket tulee peittää. Älä siirrä laitetta pitäen kiinni putkista.

- Muutoin kaasua saattaa vuotaa.

Älä asenna tuotetta laivaan tai ajoneuvoon (kuten asuntoautoon).

- Suola, tärinä tai muu ympäristötekijä voi aiheuttaa tuotteen toimintahäiriön, sähköiskun tai tulipalon.

Älä seiso laitteen päällä tai aseta sen päälle minkäänlaisia esineitä (kuten pyykkiä, palavia kynttilöitä, sytytettyjä tupakoita, astioita, kemikaaleja, metalliesineitä, jne.).

- Muutoin seurauksena saattaa olla sähköisku, tulipalo, laiteongelmia tai henkilövahinko.

Älä käytä laitetta, kun kätesi ovat märät.

- Muutoin seurauksena voi olla sähköisku.

Älä suihkuta helposti syttyvää ainetta, kuten hyönteismyrkkyä, laitteen pinnalle.

- Tällaiset aineet voivat olla haitallisia ihmisille ja myös aiheuttaa sähköiskun, tulipalon tai laiteongelmia.

Älä juo ilmastointilaitteesta tullutta vettä.

- Vesi voi olla haitallista ihmisille.

Älä ravistele, pudota tai yritä purkaa kaukosäädintä. Älä kohdista siihen iskuja.

Kun vaihdat kaukosäätimen paristot, pidä ne poissa lasten ulottuvilta.

- Jos lapsi nielee pariston, ota heti yhteys lääkäriin.

Kun vaihdat kaukosäätimen paristot, varo ettei paristonestettä pääse ihollesi.

- Paristoneste on ihmisille haitallista.

Älä kosketa laitteeseen kytkettyjä putkia.

- Seurauksena voi olla palovamma tai muu henkilövahinko.

Älä puhkaise tai polta kylmäainesäiliötä tai -putkia.

Älä suuntaa ilmastointilaitetta takkaan tai lämmityslaitteeseen.

Älä käytä ilmastointilaitetta tarkkuuslaitteiden, elintarvikkeiden, eläinten, kasvien tai kosmetiikan säilyttämiseen tai muihin epätavallisiin käyttötarkoituksiin.

- Muutoin seurauksena voi olla omaisuusvahinko.

Vältä ihmisten, eläinten tai kasvien pitkäaikaista suoraa altistumista ilmastointilaitteen ilmavirrälle.

- Tämä voi aiheuttaa vahinkoa ihmisille, eläimille tai kasveille.

Turvallisuustiedot

SIIVOUKSEEN

VAROITUS

Älä puhdista laitetta suihkuttamalla vettä suoraan sen päälle. Älä käytä bentseeniä, tinneriä tai alkoholia laitteen puhdistamiseen.

- Laitteen väri tai muoto voi muuttua tai laite voi vioittua, tai seurauksena voi olla sähköisku tai tulipalo.

Ennen kuin puhdistat tai huollat laitteen, irrota pistoke sähköpistorasiasta ja odota tuulettimen pysähtymistä.

- Muutoin seurauksena voi olla sähköisku tai tulipalo.

HUOMIO

Puhdista ulkoyksikön lämmönvaihtimen pinta varovasti, sillä siinä on teräviä reunoja.

- Vain pätevä teknikko saa tehdä tämän. Ota yhteys asentajaan tai huoltokorjaamoon.

Älä puhdista ilmastointilaitteen sisäpuolta itse.

- Kun laite on puhdistettava sisäpuolelta, ota yhteyttä lähimpään huoltoliikkeeseen.
- Kun puhdistat suodattimen, noudata Puhdistaminen-osan ohjeita.
- Muutoin seurauksena voi olla laitteen vaurioituminen, sähköisku tai tulipalo.
- Kun käsittelet lämmönvaihdinta, varo että sen pinnan terävät reunat eivät aiheuta loukkaantumista.

Sisäyksikön yleiskatsaus

Laitteen ulkoasu saattaa poiketa seuraavassa kuvassa esitetystä.

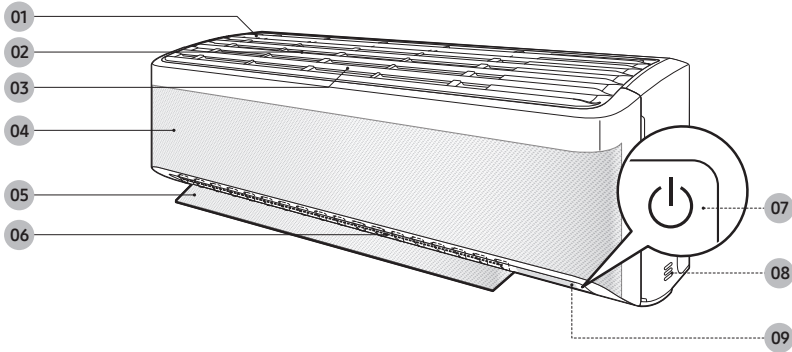

- 01 Ilmanotto
- 02 Ilmansuodatin
- 03 Kolmitoimisuodatin
- 04 Wind-Free paneeli
- 05 Ilmavirtauksen ohjain (ylös ja alas)

- 06 Ilmavirtauksen ohjain (vasemmalle ja oikealle)
- 07 Virtapainike / kaukosäätimen vastaanotin
- 08 Huonelämpötilan tunnistin
- 09 Näyttö

HUOMAUTUS

- Laitteen mukana toimitetaan kaksi kolmitoimisuodatinta ja käyttöohje.

Sisäyksikön yleiskatsaus

Näyttö

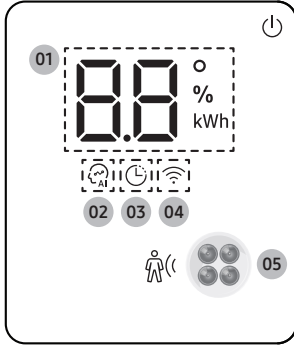

- 01** Lämpötilan ilmaisin (numerot)
Suodattimen nollauksen ilmaisin (CF)
Sähkönkulutuksen osoitin (numerot /
monen laitteen järjestelmässä käyttöajan
ilmaisin)
Automaattisen puhdistuksen ilmaisin (CF)
Jäänpoiston ilmaisin (dF)
- 02** AI Auto merkkivalo
- 03** Ajastimen ilmaisin
good'sleep-ilmaisin
- 04** Wi-Fi-merkkivalo
- 05** Liikkeen tunnistin

HUOMAUTUS

- Jos Wi-Fi-ilmaisin vilkkuu 10 sekuntia, kun laite käynnistetään, ilmastointilaitetta ei ole yhdistetty Wi-Fi-verkkoon. Katso lisätietoja kohdasta SmartThings-sovelluksen sivulta 45, ja yhdistä ilmastointilaitte Wi-Fi-verkkoon.
- Yhdistettynä Wi-Fi-verkkoon ilmastointilaitte kerää tietoja käyttötottumuksista ja ottaa niistä oppia, joten sitä voi käyttää AI Auto -toimintatilassa.

Kaukosäätimen yleiskatsaus

Useimmat tässä käyttöoppaassa kuvatut toiminnot edellyttävät kaukosäädintä.

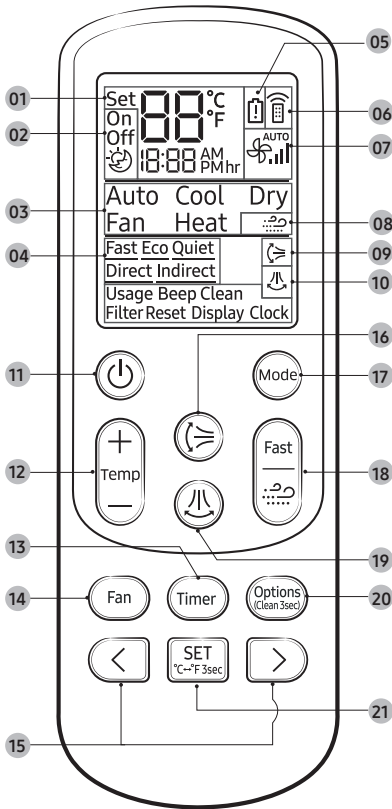

- 01 Asetetun lämpötilan ilmaisin
- 02 Ajustuksen ilmaisin
- 03 Toimintatilan ilmaisin
- 04 Asetusten ilmaisin
- 05 Heikon paristovarauksen ilmaisin
- 06 Lähetysten ilmaisin
- 07 Tuulettimen nopeuden ilmaisin
- 08 Wind-Free merkkivalo
- 09 Pystysuuntaisen ilmanohjaimen ilmaisin
- 10 Vaakasuuntaisen ilmanohjaimen ilmaisin
- 11 Virta-painike
- 12 Lämpötilan painike
- 13 Timer painike
- 14 Tuulettimen nopeuden painike
- 15 Suuntapainike / valintapainike
- 16 Pystysuuntaisen ilmanohjaimen painike
- 17 Mode painike
- 18 Fast/Wind-Free painike
- 19 Vaakasuuntaisen ilmanohjaimen painike
- 20 Options/Clean painike
- 21 SET-painike / lämpötilan yksikön valintapainike (°C↔°F)

HUOMAUTUS

- Vaikka kaukosäätimen näytössä näkyy Purify, tämä toiminto ei ole käytettävissä tässä mallissa.

Vaihda kaukosäätimen paristot

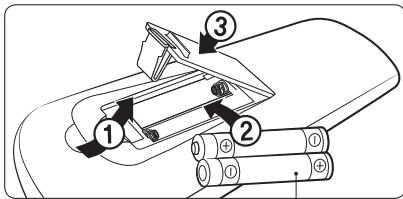

Kaksi 1,5 voltin AAA-paristoa

Kaukosäätimen käyttäminen

Voit käyttää ilmastointilaitetta helposti valitsemalla toimintatilan ja säätämällä lämpötilaa, tuulettimen nopeutta ja ilmavirran suuntaa.



Toimintatilan valitseminen

Voit valita toimintatilaksi Auto, Cool, Dry, Fan tai Heat painamalla  -painiketta.

Kun ilmastointilaitte on yhdistetty Wi-Fi-verkkoon, voit käyttää AI Auto -toimintatilaa.

HUOMAUTUS

Cool-, Dry- ja Heat-toimintatiloja, kun olosuhteet vastaavat seuraavassa taulukossa kuvattuja.

Toimintatila	Cool	Dry	Heat
Sisälämpötila	16 °C – 32 °C	18 °C – 32 °C	27 °C tai alle
Ulkolämpötila	-15 °C – 46 °C	-15 °C – 46 °C	-30 °C – 24 °C ¹⁾
Sisätilan kosteus	Suhteellinen kosteus vähintään 80 % ²⁾	-	-

¹⁾ Jos ulkolämpötila on -30 °C tai matalampi, lämmitysteho voi heikentyä jopa 60–70 %.

²⁾ Jos ilmastointilaitte toimii Cool-tilassa erittäin kosteassa paikassa pitkään, kosteutta voi tiivistyä.

Voit vaihtaa Celsius- ja Fahrenheit-asteiden välillä painamalla kaukosäätimen painiketta.



▶ Paina sitä ja pidä painettuna vähintään 3 sekuntia.

HUOMAUTUS

- Sisäyksikön lämpötilailmaisimia ei ole kytketty.
- Tämä asetus poistuu käytöstä, kun kaukosäätimen paristot vaihdetaan. Valitse tällöin lämpötilan yksikkö uudelleen.

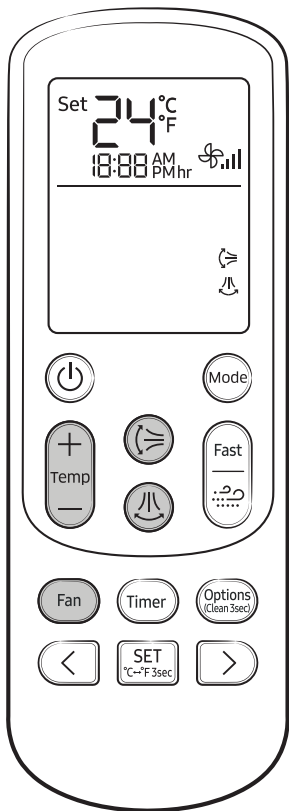







Lämpötilan asettaminen

Lämpötilaa säädetään painamalla  -painiketta.

Toimintatila	Lämpötilan säätö
AI Auto/Auto/Cool	Säädettävissä 1 asteen tarkkuudella alueella 16–30 °C.
Heat	Säädettävissä 1 asteen tarkkuudella alueella 8–30 °C.
Dry	Säädettävissä 1 asteen tarkkuudella alueella 18–30 °C.
Fan	Lämpötilaa ei voi säätää.

Puhaltimen nopeuden säätäminen

Voit valita seuraavat tuulettimen nopeudet kussakin toimintatilassa:

Toimintatila	Käytettävissä olevat tuulettimen nopeudet
AI Auto/Auto/Dry	 (Automaattinen)
Cool/Fan/Heat	 (Automaattinen),  (hidas),  (keskinkertainen),  (nopea),  (turbo)

Ilmavirran suunnan säätäminen

Voit pitää ilmavirran suunnan muuttumattomana pysäyttämällä pysty- ja vaakasuuntaisten ilmavirranohjaimien liikkeen.

Käytössä ►  tai 

HUOMAUTUS

- Jos säädät pystysuuntaista ilmavirranohjainta, se ei ehkä sulkeudu kokonaan, kun ilmastointilaitteesta katkaistaan virta.
- Säädä ilmavirranohjaimia aina kaukosäätimen avulla. Älä siirrä ohjaimia käsin. Muutoin ne eivät välttämättä toimi oikein.
- Pystysuuntaisen ilmavirran suuntaa ei voi säätää Cool-toimintatilassa, kun good'sleep-toiminto on käytössä.

Kaukosäätimen käyttäminen

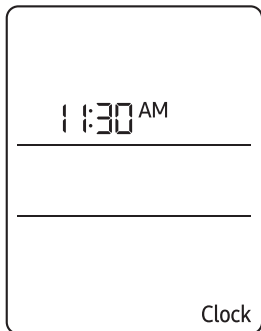

Nykyisen ajan asettaminen

Aseta nykyinen aika, ennen kuin käytät ilmastointilaitteen toimintoja.



HUOMAUTUS

- Voit asettaa ajan tuntiyksiköt välillä 1 tunti ~ 12 tuntia ja valita AM (aamupäivä) tai PM (iltapäivä) ja minuuttiyksiköt välillä 0 ~ 59 minuuttia.
- Nykyinen ajan asetus peruuntuu, jos et paina  (asetus)-painiketta 10 sekunnin kuluessa ajan asettamisesta. Tarkasta tämän vuoksi nykyinen aika kaukosäätimen näytöltä.

Power Smart -toiminnot

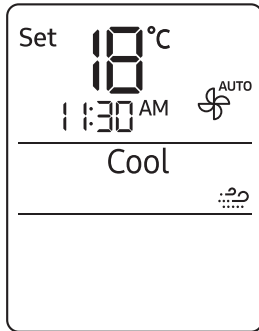

Wind-Free-toiminnon

Wind-Free Cooling -toiminnon avulla voit nauttia Wind-Free-paneelin pienistä aukoista tulevasta pehmeästä puhalluksesta, koska ilma ei tule suoraan ilmavirranohjaimien kautta.

Cool/Dry/Fan-toimintatilassa ▶

HUOMAUTUS

- Voit poistaa tämän toiminnon käytöstä painamalla  (Wind-Free) -painiketta uudelleen.
- Kun Wind-Free Cooling -toiminto on käytössä, ilmastointilaitte säättää lämpötilaa ja tuulettimen nopeutta automaattisesti, jotta huone pysyy viileän mukavana.
- Kun Wind-Free Cooling -toiminto poistetaan käytöstä, ilmastointilaitteessa otetaan käyttöön alkuperäinen tuulettimen nopeus ja ilmaa tulee ilmavirranohjaimien kautta.
- Cool-tilassa suositeltu lämpötila-asetus Wind-Free Cooling -toiminnan aikana on 24–26 °C.
- Wind-Free Cooling -toimintoa voi käyttää Cool-, Dry- ja Fan-toimintatilassa.
- Quiet-toimintoa ei voi valita Wind-Free Cooling-toimintatilassa.
- Jos valitset Wind-Free Cooling -toiminnon, Fast-, Eco- ja ilmavirran suuntaustoiminnot () ja () poistetaan käytöstä.

Power Smart -toiminnot

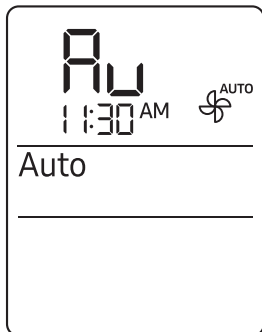



AI Auto-tila

Jos valitset AI Auto -toimintatilan, Cool-, Dry-, Heat tai Wind-Free Cooling -toimintatila otetaan käyttöön automaattisesti ulkoisesta palvelimesta Wi-Fi-yhteyden avulla saatavien tietojen perusteella. Lämpötila ja toimintatila asetetaan ulko- ja sisälämpötilan sekä tallennettujen käyttötottumusten perusteella.



HUOMAUTUS

- Tätä toimintatilaa voi käyttää, kun ilmastointilaitte on yhdistetty Wi-Fi-verkkoon. Muutoin käyttöön otetaan Auto-toimintatila.
- AI Auto -toimintatilassa  (AI Auto)- ja  (Wi-Fi) -ilmaisimet näkyvät sisäyksikön näytössä.
- Jos käyttötottumuksista ei ole kerätty riittävästi tietoja, lämpötilaksi asetetaan 24 °C.
- Asetettua lämpötilaa säädetään alueelle 22–26 °C AI Auto -toimintatilassa. Sen voi asettaa myös itse.
- Jos painat AI Auto -toimintatilassa  -toimintatilapainiketta, tästä toimintatilasta poistutaan.
- Jos vaihdat asetetun lämpötilan AI Auto -toimintatilassa, se vaihdetaan automaattisesti AI comfort -lämpötilaksi 1 tunnin kuluttua.

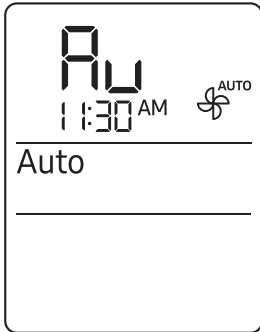

Auto-tila

Käytä Auto-toimintatilaa, jos haluat saavuttaa halutun lämpötilan automaattisesti tehokkaan jäähtyksen tai lämmityksen avulla. Jos huoneenlämpötilan ja asetetun lämpötilan ero pienenee, ilmastointilaitte säättää tuulettimen nopeutta ja ilmavirran suuntaa.

 ►  ► Valitse Auto.

HUOMAUTUS

- Jos Wi-Fi-yhteyttä ei ole tai Wi-Fi-toimintoa ei ole tuettu, käyttöön otetaan Auto-toimintatila automaattisesti AI Auto -toimintatilan sijasta.
- Jos huoneenlämpötila on korkeampi kuin asetettu lämpötila, ilmastointilaitteesta tulee viileää ilmaa.
- Jos huoneenlämpötila alittaa asetetun lämpötilan, ilmastointilaitteesta tulee lämmintä ilmaa.

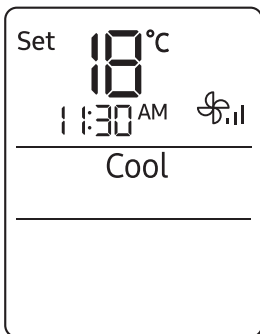

Cool-tila

Cool-tilan avulla voit pitää huoneen viileänä kuumalla säällä.

 ►  ► Valitse Cool.

HUOMAUTUS

- Mukavuuden takia sisä- ja ulkolämpötilan erona kannattaa pitää enintään 5 °C.
- Jos valitset Cool-toimintatilan, valitse haluamasi toiminto, lämpötila ja puhaltimen nopeus.
 - Jos haluat jäähtyä nopeammin, valitse matala lämpötila ja suuri tuulettimen nopeus.
 - Voit säästää energiaa valitsemalla korkean lämpötilan ja pienen tuulettimen nopeuden.
 - Kun sisälämpötila lähestyy asetettua lämpötilaa, kompressorin moottori toimii pienellä nopeudella energian säästämiseksi.

Power Smart -toiminnot

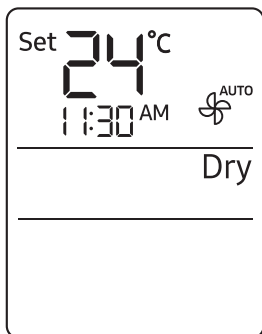

Dry-tila

Käytä Dry-tilaa sateisella tai kostealla säällä.



HUOMAUTUS

- Kosteuden poistamista varten lämpötilaksi kannattaa asettaa 24–26 °C. Jos kosteustaso tuntuu korkealta, aseta matalampi lämpötila.
- Dry-toimintatilassa ei voi lämmittää. Dry-toimintatilassa ilmastointilaitte myös viilentää.

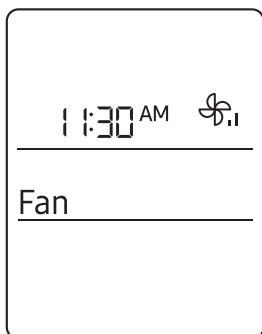

Fan-tila

Fan-toimintatilassa ilmastointilaitte toimii tavallisena tuulettimena. Silloin ilmaa ei jäähdytetä eikä lämmitetä.



HUOMAUTUS

- Jos ilmastointilaitetta ei käytetä pitkään aikaan, käytä sitä Fan-tilassa 3–4 tuntia, jotta sen sisäosat kuivuvat.
- Ulkoyksikkö ei toimi Fan-toimintatilassa. Tämä on normaalia. Kyseessä ei ole ilmastointilaitteen viasta.

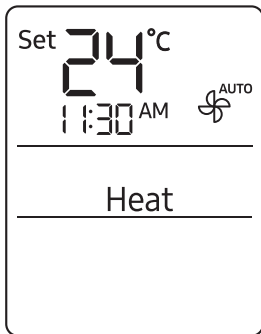

Heat-tila

Heat-tilan avulla voit pitää huoneen lämpimänä.



HUOMAUTUS

- Kun ilmastointilaitte lämpenee, tuuletin ei ehkä aluksi toimi 3–5 minuuttia kylmien puhallusten estämiseksi.
- Jos ilmastointilaitte lämmittää liian heikosti, suosittelemme toisen lämmityslaitteen käyttämistä ilmastointilaitteen lisäksi.

Automaattinen sulatus

Jos ulkona on kylmää ja kosteaa, ulkoyksikköön voi muodostua jäätä, joka saattaa heikentää lämmitystehoa. Jos näissä olosuhteissa käytetään Heat-toimintatila, ilmastointilaitteen sulatus toimii 5–12 minuutin ajan, jotta ulkoyksikkö sulatetaan.

HUOMAUTUS

- Kun sulatustoiminto on käytössä, sisäyksikön näyttöön tulee sulatuksen  -ilmaisina, ulkoyksikössä muodostuu höyryä ja ilmavirran ohjaimet siirtyvät alimpaan asentoon, jotta ulkoyksiköstä ei siirry kylmää ilmaa sisäyksikköön.
- Kaukosäätimellä voi valita muita toimintoja vasta kun sulatustoiminto on päättynyt.

Useita älykkäitä toimintoja

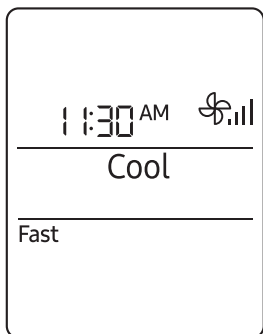

Fast-toiminnot

Fast-toimintatilan avulla huoneen voi viilentää tai lämmittää nopeasti. Tässä toimintatilassa ilmastointilaite jäädyttää tai lämmittää suurimmalla teholla. Tämän toiminnon voi valita Cool- ja Heat-toimintatilassa.

Cool- tai Heat-tilassa ► 

HUOMAUTUS

- Tällöin ilmavirran suuntaa voi säätää, mutta lämpötilaa ja tuulettimen nopeutta ei voi säätää.
- Jos valitset Fast-toiminnon Heat-toimintatilassa, tuulettimen nopeutta ei voi kasvattaa 3–5 minuuttiin, kun ilmastointilaite lämpenee.
- Jos valitset Fast-toiminnon, Wind-Free Cooling-, Eco-, good'sleep- ja Quiet-toiminnot poistetaan käytöstä.
- Fast-toiminnon voi käynnistää myös Options-valikosta:

Cool- tai Heat-tilassa ►  ►   ►

Valitse Fast. ► 

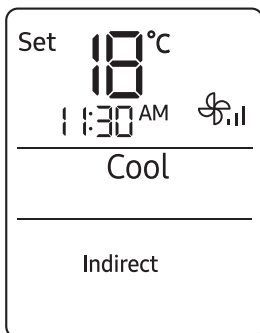
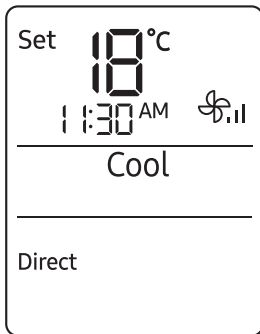

Liikkeen tunnistustoiminto

Jos otat käyttöön liikkeen tunnistustoiminnon, ilmastointilaitte tunnistaa ihmisten läsnäolon. Tällöin ilmaa puhalletaan suoraan tai epäsuorasti. Jos ihmisiä ei tunnisteta, käyttöön otetaan energiansäästötila.

Cool- tai Heat-tilassa ►  ►   ►

Valitse Direct tai Indirect. ► 

- Jos valitaan Direct-vaihtoehto: • Jos valitaan Indirect-vaihtoehto:

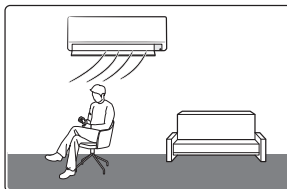

- Ilmaa puhalletaan tunnistettujen ihmisten suuntaan.

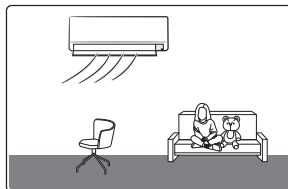

- Ilmaa puhalletaan pois päin tunnistetuista ihmisistä.

- Jos ihmisiä tunnistetaan kaikkialla
- Jos ihmisiä ei tunnisteta

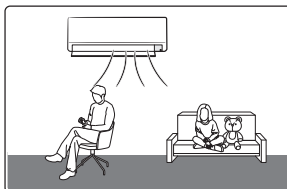

- Jos on valittu Direct-vaihtoehto, ilmastointilaitteesta tulee ilmaa vasemmalle ja oikealle. Jos on valittu Indirect-vaihtoehto, ilmapirta keskitetään.
- Heat-toimintatilassa pystysuuntainen ilmavirranohjain siirtyy ylöspäin.

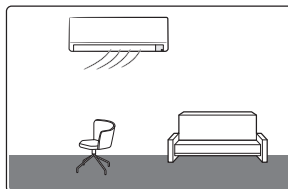

- Jos ihmisiä ei tunnisteta noin 20 minuuttiin, käyttöön otetaan energiansäästötila ja lämpötilaksi voidaan valita enintään 28 °C.
- Jos ihmisiä tunnistetaan ja käytössä on energiansäästötila, edellinen toiminto käynnistyy uudelleen.

Useita älykkäitä toimintoja

HUOMAUTUS

- Liikkeentunnistus toimii vain Cool- ja Heat-toimintatiloissa.
- Tunnistin havaitsee helposti vaaka- ja pystysuuntaiset liikkeet, mutta se ei välttämättä havaitse eteen- tai taaksepäin suuntautuvia liikkeitä.
- Jos tunnistimen edessä on este tai huoneeseen pääsee suoraa auringonpaistetta tai tuulta, tunnistin ei välttämättä toimi oikein.
- Liiketunnistin havaitsee vaakasuuntaiset liikkeet helpommin kuin eteen- tai taaksepäin suuntautuvat liikkeet.
- Liiketunnistin sijaitsee laitteen pohjan oikeassa alakulmassa. Jos henkilö on laitteen keskikohdan luona, tunnistin tunnistaa, että hän on laitteen vasemmalla puolella ja ohjaa ilmavirran suuntaa tämän tiedon perusteella.
- Ihmisiä ei välttämättä tunnisteta tunnistimen keskikohdan läheltä.
- Lemmikin, kääntyilevän lämmittimen tai robotto-imurin liike voidaan tulkita ihmisen liikkeeksi.
- Kun henkilö pysähtyy tunnistusalueella, sitä ei välttämättä tunnisteta.
- Liiketunnistin havaitsee lämmönlähteen liikkumisen, joten se ei välttämättä havaitse selkänsä sille kääntänyttä henkilöä tai jos paljasta ihoa on näkyvillä vain vähän.
- Vaatteiden paksuus saattaa vaikuttaa tunnistimen herkkyyteen.
- Jos vaihdat nykyistä toimintatila, ilmavirran suuntaa tai valinnaista toimintoa, liikkeentunnistustoiminto poistetaan käytöstä.
- Jos henkilö pysyttelee paikallaan tai liikkumatta, häntä ei tunnisteta.
- Jos lapsen, vuoteenoman potilaan tai nukkujan kaltainen henkilö tai elokuvaa katseleva henkilö liikkuu vain vähän, häntä ei välttämättä tunnisteta.
- Älä aseta laitteen lähelle kookasta esinettä, lämmitintä tai ilmankostutinta.
- Älä kosketa tunnistinta. Muutoin seurauksena voi olla laitteen vaurioituminen tai toimintahäiriö.

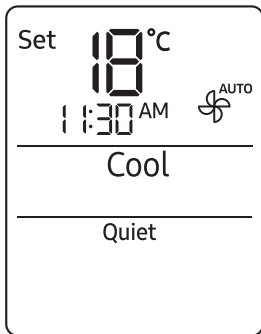

Quiet-toiminnot

Jos valitset Quiet-toiminnon, laite toimii hiljaisemmin. Tämän toiminnon voi valita Cool- ja Heat-toimintatilassa.

Cool- tai Heat-tilassa ►  ►   ►

Valitse Quiet. ► 

HUOMAUTUS

- Tällöin voit säätää lämpötilaa ja ilmavirran suuntaa, mutta tuulettimen nopeutta ei voi säätää.
- Jos valitset Quiet-toiminnon, Wind-Free Cooling-, Eco-, good'sleep- ja Fast-toiminnot poistetaan käytöstä.

Beep-toiminnot

Beep-äänimerkkitoiminnon avulla voit ottaa käyttöön tai poistaa käytöstä äänimerkin, joka kuuluu painettaessa kaukosäätimen painiketta.

 ►   ► Valitse Beep. ► 

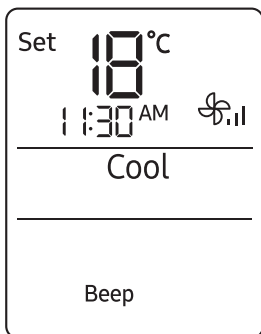

Useita älykkäitä toimintoja

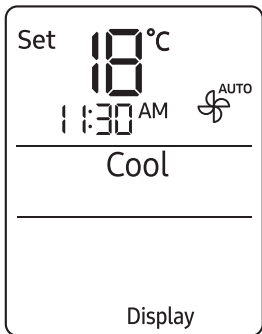

Näytön valaisutoiminto

Voit ottaa käyttöön sisäyksikön näytön valaisemisen ja poistaa sen käytöstä.



HUOMAUTUS

- Jos toimintatila vaihdetaan tai toimintoon tehdään muutoksia, kun Display-valaisutoiminto on käytössä, näytön valo syttyy 5 sekunniksi ja sammuu.
- Voit poistaa Display-valaisutoiminnon käytöstä tekemällä edellä kuvatut toimet tai sammuttamalla laitteen ja käynnistämällä sen.

Wi-Fi-toiminto (SmartThings-sovellus)

Älypuhelimien ja ilmastointilaitteen muodostaminen laitepariksi edellyttää, että otat Wi-Fi-toiminnon käyttöön.

Käytössä  Paina sitä ja pidä painettuna vähintään 4 sekuntia.

HUOMAUTUS

- Kun otat Wi-Fi-toiminnon käyttöön, älypuhelimesta ja ilmastointilaitteesta muodostetaan laitepari, lähetysmerkkivalo  vilkkuu ja kaukosäätimen näyttöön tulee **AP** muutamaksi sekunniksi.
- Kun älypuhelin on yhdistetty ilmastointilaitteeseen, voit ohjata sitä älypuhelimeen asennetun SmartThings-sovelluksen avulla.
- Lisätietoja älypuhelimien valmistelemisestä yhdistämistä varten ja ilmastointilaitteen ohjaamisesta SmartThings-sovelluksen avulla on SmartThings-sovelluksen -kohdassa sivulla 45.

Energiansäästötoiminnot

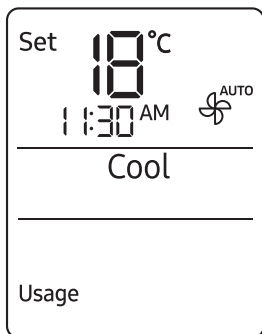

Sähkönkulutuksen tarkistaminen

Usage-toiminnon avulla näet, paljonko sähköä ilmastointilaitte kuluttaa. Sähkönkulutus näkyy sisäyksikön näyttössä muutaman sekunnin ajan. Tämän jälkeen siihen palaa asetettu lämpötila.

Käytössä ►  ►   ►

Valitse Usage. ► 

Arvo on alueella 0,1–99 kWh. Sähkönkulutuksen laskeminen alkaa, kun ilmastointilaitte käynnistyy. Arvo nollautuu, kun ilmastointilaitteesta katkaistaan virta.

HUOMAUTUS

- Sisäyksikön näyttössä näkyvä kulutus voi erota todellisesta kulutuksesta hieman.
- Sähkönkulutus näkyy vain, kun ilmastointilaitte on käynnissä.

Energiansäästötoiminnot

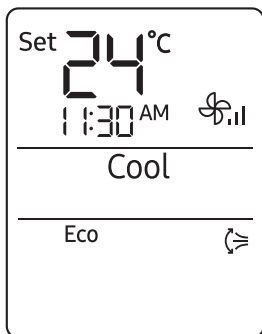

Eco-toiminnot

Eco-toiminnon avulla voit vähentää viilentämisen tai lämmittämisen sähkönkulutusta. Tämän toiminnon voi valita Cool- ja Heat-toimintatilassa.



Cool- tai Heat-tilassa ▶  ▶   ▶

Valitse Eco. ▶ 

HUOMAUTUS

- Kun Eco-toiminto käynnistyy, kaukosäätimen näyttöön tulee  -kuvio muutamaksi sekunniksi ja pystysuuntaiset ilmavirran ohjaimet alkavat liikkua.
- Voit säätää lämpötilaa, ilmavirran suuntaa ja tuulettimen nopeutta.
- Sallitut lämpötilat, kun Eco-toiminto on käytössä:

Toimintatila	Vähimmäislämpötila	Enimmäislämpötila
Cool	24 °C	30 °C
Heat	8 °C	30 °C

- Jos valitset lämpötilan sallitun alueen ulkopuolelta, lämpötila siirtyy automaattisesti sallitulle alueelle.
- Kun poistat Eco-toiminnon käytöstä, ilmavirran ohjaimen liike jatkuu. Voit poistaa liikkeen käytöstä pystysuuntaisen liikkeen  -painikkeella tai vaakasuuntaisen liikkeen  -painikkeella.
- Jos valitset Eco-toiminnon, Wind-Free Cooling-, good'sleep-, Fast- ja Quiet-toiminnot poistetaan käytöstä.

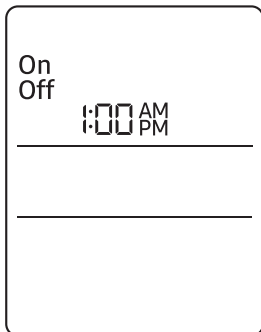

Ajastettu käynnistys-/sammutustoiminto

Käytä ajastettua käynnistys-/sammutustoimintoa, kun haluat käynnistää tai sammuttaa ilmastointilaitteen asettamasi ajan kuluttua. Ilmastointilaitteen käynnistäminen ja sammuttaminen ajastetusti auttaa käyttämään sitä taloudellisemmin.



- Tarkista kaukosäätimen nykyinen aika, ennen kuin käytät tätä toimintoa.
- Kaukosäätimen oletusaika on 1 AM . Nykyinen aika nollautuu oletusaikaan paristojen vaihdon yhteydessä.

 ► Valitse On tai Off ►

  Aseta kesto. ► 

HUOMAUTUS

- Voit poistaa ajastetun käynnistyksen-/sammutuksen asettamalla ajaksi 0,0.
- Kun käynnistät ajastetun käynnistyksen/sammutuksen, ajastuksen  -ilmaisin näkyy sisäyksikön näytössä.
- Voit asettaa ajan tuntiyksiköt välillä 1 tunti ~ 12 tuntia ja valita AM (aamupäivä) tai PM (iltapäivä) ja minuuttiyksiköt välillä 0 ~ 59 minuuttia. Aseta ajaksi - : - , jos haluat peruuttaa ajastetun päälle-/pois-toiminnon.
- Et voi asettaa samaa aikaa sekä ajastettuun käynnistystoimintoon että ajastettuun sammutustoimintoon.

Ajastetun käynnistyksen ja sammutuksen yhdistäminen	
Ilmastointilaitteen ollessa sammutettuna	Esimerkki: Ajastettu käynnistys 3 tunniksi, ajastettu sammutus 5 tunniksi Ilmastointilaite käynnistyy 3 tunniksi laskettuna siitä, kun otat ajastuksen käyttöön painamalla  -asetuspainiketta, pysyy käynnissä 2 tuntia ja sammuu.
Ilmastointilaitteen ollessa käynnissä	Esimerkki: Ajastettu käynnistys 3 tunniksi, ajastettu sammutus 1 tunniksi Ilmastointilaite sammuu 1 tunnin kuluttua ajastetun käynnistys-/sammutustoiminnon käynnistämisestä painamalla  -asetuspainiketta, pysyy sammutettuna 2 tuntia ja käynnistyy jälleen.

Energiansäästötoiminnot

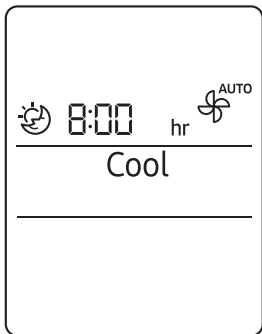

good'sleep-toiminnot

good'sleep-toiminnon avulla voit säästää energiaa, kun nuket. Tämän toiminnon voi valita Cool- ja Heat-toimintatilassa.

Cool- tai Heat-tilassa ► **Timer** (Valitse ) ►

  Aseta kesto. ► **SET**
°C=°F 3sec

HUOMAUTUS

- Voit poistaa good'sleep -toiminnon käytöstä asettamalla ajaksi 0,0.
- Kun käynnistät good'sleep-toiminnon, ajastuksen  -ilmaisn näkyy sisäyksikön näytössä.
- Voit asettaa ajan puolen tunnin jaksoissa välillä 30 min ~ 3 tuntia, ja tunnin jaksoissa välillä 3 tuntia ~ 12 tuntia. Aseta ajaksi - : - , jos haluat peruuttaa good'sleep -toiminnon.
- Sallitut lämpötilat, kun good'sleep-toiminto on käytössä:

Toimintatila	Suosittelut lämpötila-asetus	Ihanteellinen lämpötila-asetus
Cool	25 °C – 27 °C	26 °C
Heat	21 °C – 23 °C	22 °C

- Oletustoiminta-aika good'sleep -toiminnoille on 8 tuntia. Jos toiminta-aika on yli 5 tuntia, Heräätoiminto alkaa, kun uniajan kestosta on jäljellä 1 tunti. Ilmastointilaitte pysähtyy automaattisesti, kun toiminta-aika jäähdystilassa tulee täyteen. Ilmastointilaitte suorittaa toiminnon, jonka olet viimeksi käynnistänyt lämmitystilassa.
- Jos Ajastettu päälle, Ajastettu pois ja good'sleep -toiminnot menevät päällekkäin, ilmastointilaitte käyttää ajastusta vain toiminnossa, jonka olet käynnistänyt viimeksi.
- good'sleep-toiminto on käytettävissä, kun Wind-Free Cooling -toiminto on käytettävissä.
- Jos valitset good'sleep-toiminnon, Eco-, Fast- ja Quiet-toiminnot poistetaan käytöstä.

Ajastus

Tehtävä	Toistuvuus	Tekijä	Ohje
Automaattisen puhdistustoiminnon käynnistäminen.	Tarvittaessa	Omistaja	"Automaattinen puhdistustoiminto" sivulla 36.
Suodattimen Puhdistaminen.	Joka toinen viikko	Omistaja	"Suodattimen Puhdistaminen" sivulla 39.
Vaihda kolmitoimisuodatin.	Kerran 3 vuoden välein	Omistaja	"Kolmitoimisuodattimen vaihtaminen" sivulla 40.
Wind-Free-paneelin puhdistaminen	Vähintään kerran kuukaudessa	Omistaja	"Wind-Free-paneelin puhdistaminen" sivulla 41.
Sisäyksikön ulkopinnan puhdistaminen.	Tarvittaessa	Omistaja	"Sisäyksikön ulkopinnan puhdistaminen" sivulla 38.
Ulkoyksikön ulkopinnan puhdistaminen.	Vähintään kerran vuodessa	Omistaja	"Ulkoyksikön lämmönvaihtimen puhdistaminen" sivulla 38.
Vaihda kaukosäätimen paristot	Tarvittaessa	Omistaja	"Vaihda kaukosäätimen paristot" sivulla 17.
Ulkoyksikön käsitteleminen korroosionestoaineella. (Vain jos laitetta käytetään meren rannikolla.)	Vähintään kerran vuodessa	Pätevä teknikko	Ota yhteys huoltokorjaamoon.
Puhdista sisä- tai ulkoyksikön sisäpuoli.	Kerran vuodessa	Pätevä teknikko	Ota yhteys huoltokorjaamoon.
Tarkista yksiköt, sähköliitännät, jäähdytysaineputket ja suojaukset.	Kerran vuodessa	Pätevä teknikko	Ota yhteys huoltokorjaamoon.

Puhdistaminen

Automaattinen puhdistustoiminto

Jos sisäyksiköstä lähtee hajua, käytä automaattista puhdistustoimintoa.

Automaattisen puhdistamisen käynnistäminen

Voit käynnistää automaattisen puhdistamisen pitämällä  -painiketta painettuna vähintään 3 sekuntia.

Sisäyksikön näytössä näkyy:



Jos ilmastointilaitteesta on katkaistu virta, automaattinen puhdistaminen käynnistyy heti. Jos ilmastointilaite on käynnissä, automaattinen puhdistaminen alkaa, kun ilmastointilaitteesta katkaistaan virta.

HUOMAUTUS

- Automaattisen puhdistamisen voi käynnistää myös Options-valikosta:



- Jos automaattinen puhdistaminen on valittu, se käynnistyy heti, kun ilmastointilaitteesta katkaistaan virta.
- Automaattinen puhdistaminen kestää 10–30 minuuttia sisäisten olosuhteiden mukaan. Puhdistamisen eteneminen näkyy sisäyksikön näytössä alueella 1–99 %.
- Jos käynnistät toisen toiminnon automaattisen puhdistamisen ollessa meneillään, automaattinen puhdistaminen keskeytyy ja jatkuu, kun toinen toiminto päättyy.
- Kun automaattinen puhdistaminen päättyy, ilmastointilaitteesta katkaistaan virta.

Automaattisen puhdistamisen pysäyttäminen

Kun automaattinen puhdistaminen on meneillään, voit keskeyttää sen toimimalla seuraavasti:

 ► Paina sitä ja pidä painettuna vähintään 3 sekuntia.

tai

 ►   ► Valitse Clean. ► 

HUOMAUTUS

- Automaattinen puhdistamisen pysäyttäminen ei estä sen käynnistymistä, kun ilmastointilaitteesta katkaistaan virta.

Automaattisen puhdistamisen käynnistämisen estäminen

Voit poistaa automaattisen puhdistuksen käytöstä toimimalla seuraavasti, kun ilmastointilaitte on käynnissä tai sammunut:

 ►   ► Valitse Clean. ► 

Puhdistaminen

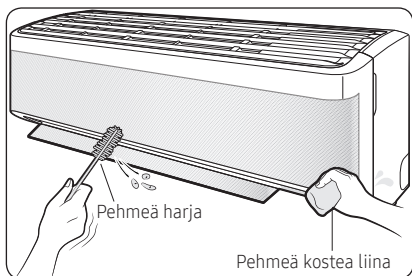

Sisäyksikön ulkopinnan puhdistaminen

- 1 Sammuta ilmastointilaitte ja odota tuulettimen pysähtymistä.
- 2 Irrota pistoke sähköpistorasiasta.
- 3 Puhdista ulkopinta pehmeällä harjalla tai kostealla liinalla.

VAROITUS

- Älä puhdista laitetta suihkuttamalla vettä suoraan sen päälle. Jos laitteeseen pääsee vettä, seurauksena saattaa olla sähköisku tai tulipalo, josta voi seurata hengenvaara, vakava loukkaantuminen tai omaisuusvahinko.

HUOMIO

- Älä puhdista sisäyksikön näyttöä emäksisellä puhdistusaineella.
- Älä käytä pintojen puhdistamiseen rikkihappoa, suolahappoa tai orgaanisia liuottimia, kuten tinneriä, kerosiinia, asetonia, bentseeniä tai alkoholia.

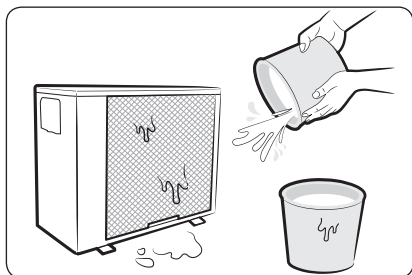

Ulkoyksikön lämmönvaihtimen puhdistaminen

- 1 Sammuta ilmastointilaitte ja odota tuulettimen pysähtymistä.
- 2 Irrota pistoke sähköpistorasiasta.
- 3 Poista pöly ja roskat lämmönvaihtimesta suihkuttamalla siihen vettä.

HUOMIO

- Älä käytä pintojen puhdistamiseen rikkihappoa, suolahappoa tai orgaanisia liuottimia, kuten tinneriä, kerosiinia, asetonia, bentseeniä tai alkoholia.
- Jos ulkoyksikön lämmönvaihtimen sisäosat täytyy puhdistaa tai tarkastaa, ota yhteys lähimpään huoltokorjaamoon.

Suodattimen Puhdistaminen

Puhdista ilmansuodatin kahden viikon välein tai kun sisäyksikön näyttöön tulee muistutus suodattimen puhdistamisesta (CF). Puhdistustarve vaihtelee käytön ja ympäristöolosuhteiden mukaan.

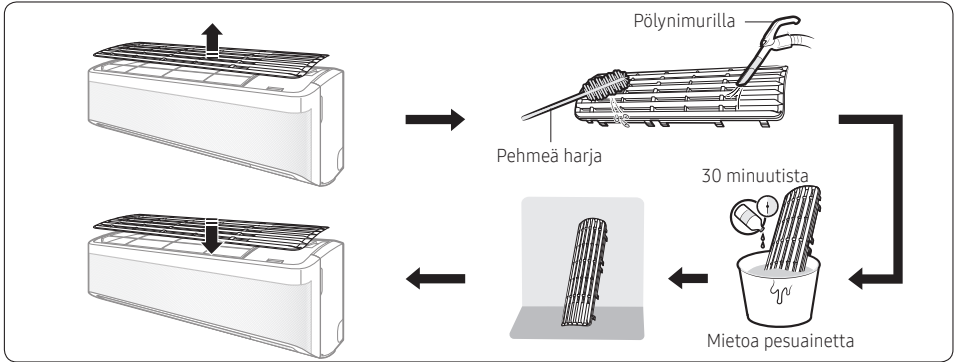

- 1 Irrota suodatin yksiköstä.
- 2 Poista pöly ja lika pehmeällä harjalla tai pölynimurilla.
- 3 Liota suodatinta veden ja miedon puhdistusaineen seoksessa puoli tuntia.
- 4 Huuhtelee suodatin ja anna sen kuivua, ei kuitenkaan suorassa auringonpaisteessa.
- 5 Aseta suodatin takaisin paikalleen.
- 6 Suodattimen puhdistusmuistutuksen nollaaminen:

Käytössä ►  ►   ► Valitse Filter Reset. ► 

⚠ HUOMIO

- Varo vaurioittamasta suodatinta puhdistamisen aikana.
- Älä hankaa ilmansuodatinta kovaharjaisella harjalla tai muulla puhdistusvälineellä.
- Älä altista ilmansuodatinta suoralle auringonpaisteelle kuivaamisen aikana.

Puhdistaminen

Kolmitoimisuodattimen vaihtaminen

Työnnä uusi kolmitoimisuodatin paikalleen nuolen 2 suuntaisesti.

Vaihda kolmitoimisuodattimet kolmen vuoden välein. Ympäristöolosuhteet ja käyttöaika voivat vaikuttaa vaihtotarpeeseen.

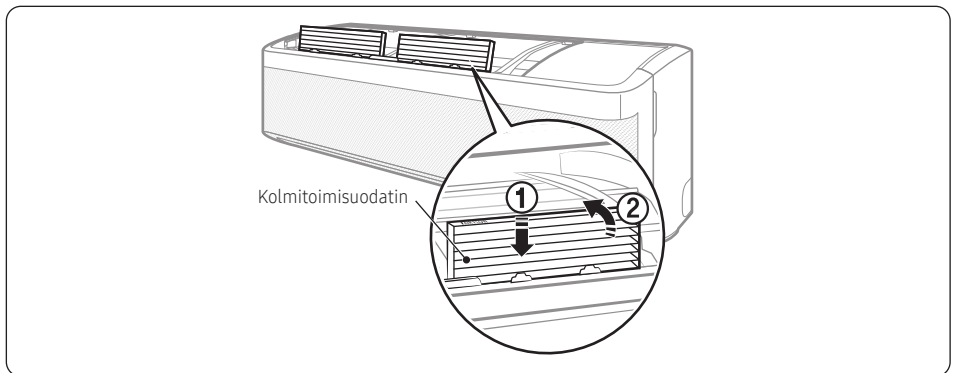

HUOMIO

- Älä puhdistu kolmitoimisuodatinta vedellä. Muutoin suodatin voi vaurioitua.



HUOMAUTUS

- Kun kolmitoimisuodatin on vaihdettava, osta uusi suodatin huoltokorjaamosta.
- Voit pidentää kolmitoimisuodattimen kestoa paikoissa, joissa esimerkiksi paistetaan kalaa usein tai tupakoidaan, tuulettamalla avoimesta ikkunasta.

Wind-Free-paneelin puhdistaminen

Puhdista Wind-Free-paneeli vähintään kerran kuukaudessa.

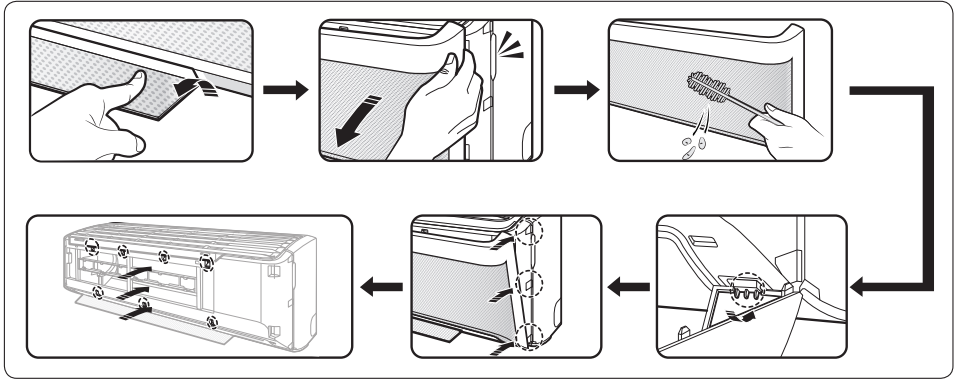

- 1 Avaa ilmavirran suunnan säädin vetämällä.
- 2 Vedä Wind-Free-paneelia molemmista kyljistä, kunnes se irtoaa ilmastointilaitteesta.
- 3 Poista pöly pehmeällä harjalla tai pölynimurilla.
- 4 Aseta Wind-Free-paneeli alaosassa vasemmalla ja oikealla näkyviin uriin.
- 5 Kohdista Wind-Free-paneelin kielekkeet uriin, jotka sijaitsevat etupaneelin yläosassa, keskellä ja alaosassa.
- 6 Kun olet asettanut Wind-Free-paneelin paikalleen, paina sitä yläosasta neljästä kohdasta ja alaosasta kolmesta kohdasta, jotta rakoja ei jää.



⚠ HUOMIO

- Jos kiinnität Wind-Free-paneelin, kun ilmavirran ohjainta ei ole avattu, Wind-Free-paneeli voi estää ohjainta avautumasta kunnolla.

Vianetsintä

Jos ilmastointilaitte ei toimi oikein, katso lisätietoja jäljempää vianetsintäohjeesta.

Ongelma	Ratkaisu
Ilmastointilaitteen toiminta pysähtyy.	<ul style="list-style-type: none">• Varmista, että laitteeseen syötetään virtaa.• Tarkasta vikavirtasuojakytkin. Jos se on lauennut, nollaa se ja käynnistä yksikkö uudelleen. Jos ongelma toistuu, ota yhteys huoltokorjaamoon.• Ajastettu sammutustoiminto on ehkä katkaissut laitteesta virran. Käynnistä laite.
Lämpötilaa ei voi säätää.	<ul style="list-style-type: none">• Tarkista, onko laite Fan- tai Fast-tilassa. Jos on, lämpötilaa ei voi säätää, vaan lämpötila säädetään automaattisesti.
Ilmavirran lämpötila on virheellinen.	<ul style="list-style-type: none">• Tarkista asetettu lämpötila. Cool-tilassa ilmaa jäähdytetään vain, jos asetettu lämpötila on alhaisempi kuin huoneen lämpötila. Heat-tilassa ilmaa lämmitetään vain, jos asetettu lämpötila on korkeampi kuin huoneen lämpötila.• Voit muuttaa säädettyä lämpötilaa painamalla kaukosäätimen -lämpötilapainiketta.• Tarkista, onko lika tukkinut ilmansuodattimen. Jos ilmansuodatin on tukossa, jäähdytys- ja lämmitysteho saattaa laskea. Puhdista ilmansuodatin säännöllisesti (sivu 39).• Tarkista, onko ulkoyksikkö peitetty tai asennettu lähelle esteitä. Poista suojukset ja esteet.• Tarkista, onko sulatustoiminto meneillään (sivu 25). Sulatuksen aikana tuuletin pysähtyy, joten sisäyksiköstä ei tule lämmintä ilmaa.• Tarkista, onko ovi tai ikkuna auki. Avonainen ikkuna tai ovi voi haitata ilman kiertämistä tai heikentää suorituskykyä. Sulje ovet ja ikkunat.• Tarkista, ylittääkö sisä- ja ulkoyksikön välisen putken pituus suurimman sallitun pituuden (katso lisätietoja asennusohjeen Tyypillinen asennus -kohdasta). Jos putki ylittää suurimman sallitun pituuden, jäähdytys- ja lämmitysteho saattaa heikentyä.
Ilmavirran suuntaa ei voi säätää.	<ul style="list-style-type: none">• Tarkista, onko good'sleep-toiminto käytössä Cool-toimintatilassa. Jos se on käytössä, ilmavirran suuntaa ei voi säätää.
Et voi muuttaa tuulettimen nopeutta.	<ul style="list-style-type: none">• Tarkista, onko laite Auto-, Dry- tai Fast-toimintatilassa tai onko good'sleep-toiminto käytössä Cool-tilassa. Jos on, tuulettimen nopeutta ei voi säätää, vaan se säädetään automaattisesti.

Ongelma	Ratkaisu
Kaukosäädin ei toimi.	<ul style="list-style-type: none"> Vaihda kaukosäätimen paristot. Varmista, että kaukosäätimen ja laitteen välissä ei ole esteitä. Siirrä kirkkaat valot pois laitteen läheltä. Loisteputkien tai neonkylttien kirkkaat valot voivat estää kaukosäätimen signaaleja pääsemästä laitteeseen.
Ajastettu käynnistys-/sammutoiminto ei toimi.	<ul style="list-style-type: none"> Muista painaa kaukosäätimen  -asetuspainiketta, kun asetat ajastuksen.
Kaukosäätimen ilmaisin vilkkuu jatkuvasti.	<ul style="list-style-type: none"> Katkaise laitteesta virta painamalla  -virtapainiketta tai irrottamalla pistoke sähköpistorasiasta. Jos kaukosäätimen ilmaisiin vilkkuu edelleen, ota yhteys huoltokorjaamoon.
Huoneeseen tulee hajua laitteesta käytön aikana.	<ul style="list-style-type: none"> Jos laitetta ei käytetä savuisella alueella, tuuleta huone tai käytä laitetta Fan-toimintatilassa 3–4 tuntia. Laitteessa ei ole voimakasta hajua tuottavia osia. Tarkista, ovatko tyhjennysletkut tukossa. Puhdista ne säännöllisesti.
Kaukosäätimen näytössä näkyy virheilmoitus.	<ul style="list-style-type: none"> Jos sisäyksikön ilmaisin vilkkuu, kirjoita virhekoodi muistiin. Ota yhteys huoltokorjaamoon ja ilmoita virhekoodi.
Laitteesta kuuluu melua.	<ul style="list-style-type: none"> Laitteen ollessa käynnissä on täysin normaalia, että siitä kuuluu hieman ääntä. Jos sisä- ja ulkoyksikön välisen putken pituus alittaa 3 metriä eikä sitä ole kierretty kiepille, ulkoyksiköstä voi siirtyä ääntä sisäyksikköön putkea pitkin (katso lisätietoja asennusohjeen Tyypillinen asennus -kohdasta).
Ulkoyksiköstä tulee savua.	<ul style="list-style-type: none"> Talvella se on todennäköisesti höyryä, jota ulkoyksiköstä nousee, kun sulatustoiminto on käytössä.
Ulkoyksikön putkiliitoksista tippuu vettä.	<ul style="list-style-type: none"> Jos ulkolämpötila tai kosteus muuttuu huomattavasti, kosteutta voi tiivistyä. Tämä on normaalia.

Tärkeitä tietoja kylmäaineesta

Tärkeitä tietoja käytettyä kylmäainetta koskevista säädöksistä.

Tämä tuote sisältää fluorattuja kasvihuonekaasuja. Kaasuja ei saa vapauttaa ilmakehään.

HUOMIO

Jos järjestelmä sisältää 5 tCO₂e-kylmäainetta tai fluoripitoisia kasvihuonekaasuja, se on tarkastettava vuotojen varalta 12 kuukauden välein säädöksen 517/2014 mukaisesti. Vain valtuutettu henkilö saa tehdä tämän. Edellä mainitussa tapauksessa asentajan (tai lopputarkastuksesta vastaavan valtuutetun henkilön) on annettava huoltokirja, joka sisältää 16. huhtikuuta 2014 annetussa EUROOPAN PARLAMENTIN JA NEUVOSTON ASETUKSESSA (EU) nro 517/2014 ilmoitetut tiedot fluoratuista kasvihuonekaasuista.

Kylmäainetyyppi:	GWP arvo
R-32	675

- GWP: ilmastonlämmityspotentiaali
- tCO₂e:n laskentatapa: kg x GWP / 1000

SmartThings-sovelluksen

SmartThings-sovellusta voidaan muuttaa ilman ennakoilmoitusta tuotteen käytettävyyden ja suorituskyvyn parantamiseksi.

Voit ohjata ilmastointilaitetta langattomasti älypuhelimeen asennetun SmartThings-sovelluksen avulla.

Tämä edellyttää, että älypuhelimesta ja ilmastointilaitteesta muodostetaan laitepari. Jos yhteys on jo muodostettu, siirry Vaihe 6. Ilmastointilaitteen ohjaaminen älypuhelimella -kohtaan sivulla 46.

Vaihe 1. Yhteyden vaatimusten täyttymisen tarkastaminen

Ennen älypuhelimien yhdistämistä ilmastointilaitteeseen varmista, että seuraavat vaatimukset täyttyvät:

- Wi-Fi-tukiasema: Wi-Fi-tukiaseman täytyy toimia 2,4 GHz:n taajuudella
- Ilmastointilaitteen ja älypuhelimien täytyy olla yhdistetty samaan Wi-Fi-tukiasemaan. Kun yhteys on muodostettu, voit ohjata ilmastointilaitetta kaikkialta esimerkiksi Wi-Fi-, 3G-, LTE- ja 5G-verkon kautta.
- Suositellut Android-puhelimet: Android 6,0 tai uudempi, vähintään 2 Gt RAM-muistia
- Tuetut Apple-puhelimet: iOS 10,0 tai uudempi, iPhone 6 tai uudempi
- Android-tablet-tietokoneita ja iPadeja ei tueta.

Vaihe 2. Älypuhelimien yhdistäminen Wi-Fi-verkkoon

- 1 Käynnistä Wi-Fi-tukiasema.
- 2 Valitse älypuhelimessa **Settings** → **Wi-Fi**.
- 3 Ota **Wi-Fi**-toiminto käyttöön napauttamalla. Valitse 2,4 GHz:n Wi-Fi-tukiasema, johon älypuhelin yhdistetään.
- 4 Anna tarvittaessa tukiaseman salasana.
- 5 Napauta **Advanced**.
- 6 Poista **Switch to mobile data** -vaihtoehto käytöstä napauttamalla sitä.

Vaihe 3. SmartThings-sovelluksen asentaminen

Jos SmartThings-sovellusta ei ole vielä asennettu älypuhelimeesi, toimi seuraavasti. Jos se on jo asennettu, siirry Vaihe 4. SmartThings-sovelluksen asetusten määrittäminen -kohtaan sivulla 45.

- 1 Siirry **Play Store**- tai **App Store** -myymälään.
- 2 Napauta hakukenttää ja paikanna SmartThings.
- 3 Napauta SmartThings-sovelluksen **INSTALL**-painiketta.
- 4 Valitse **Agree**.

Vaihe 4. SmartThings-sovelluksen asetusten määrittäminen



Kun olet asentanut SmartThings-sovelluksen älypuhelimeesi, määritä sen asetukset toimimalla seuraavasti. Jos olet jo määrittänyt asetukset, siirry Vaihe 5. Älypuhelimien yhdistäminen ilmastointilaitteeseen -kohtaan sivulla 46.

- 1 **SmartThings**-sovelluksen käynnistäminen.
- 2 Kun näkyviin tulee ruutuja, joissa pyydetään lupaa käyttää paikannusta sekä Wi-Fi- ja Bluetooth-yhteyksiä, napauta **Start**.
- 3 Napauta **Log In**.
- 4 Jos sinulla ei ole Samsung-tiliä, luo se napauttamalla **Add account**.
- 5 Kirjautu Samsung-tilillesi.
- 6 Hyväksy **TERMS AND CONDITIONS**.
- 7 Kun näkyviin tulee ruutu, jossa pyydetään lupaa käyttää paikannusta, napauta **ALLOW**.

SmartThings-sovelluksen

Vaihe 5. Älypuhelimien yhdistäminen ilmastointilaitteeseen

- 1 Yhdistä virtajohto ilmastointilaitteeseen ja käynnistä se.
- 2 SmartThings-sovelluksen käynnistäminen.
- 3 Napauta SmartThings-sovelluksen aloitusnäytössä näkyvää **Add device** -painiketta.
- 4 Napauta **ADD DEVICE MANUALLY**.
- 5 Napauta **Air conditioner > Room air conditioner**.
- 6 Pidä kaukosäätimen  -ajastuspainiketta painettuna vähintään 4 sekuntia.

Lähetksen  -merkkivalo vilkkuu useita sekunteja ja **RP** näkyy kaukosäätimen näytössä merkinä siitä, että valitsemaasi ilmastointilaitetta rekisteröidään Samsung-tiliisi. Kun yhteys päättyy, lähetksen  -merkkivalo sammuu ja **RP** poistuu näkyvistä. Valitun laitteen kuvake lisätään SmartThings-sovelluksen aloitusruutuun.

Vaihe 6. Ilmastointilaitteen ohjaaminen älypuhelimella

- 1 SmartThings-sovelluksen käynnistäminen.
- 2 Napauta SmartThings-sovelluksen aloitusruudussa näkyvää kuvaketta. Se lisättiin, kun siirryit Vaihe 5. Älypuhelimien yhdistäminen ilmastointilaitteeseen-kohtaan sivulla 46.
- 3 Katso lisätietoja ilmastointilaitteen ohjaamisesta älypuhelimella viereisen sivun taulukosta.



VAROITUS

- Varoitus radiotaajuusaltistuksesta – Pidä 20 cm:n etäisyys moduulia asentaessasi.
- Varoitus: moduulia ei saa asentaa tai käyttää samanaikaisesti muiden radiolaitteiden kanssa ilman lisäarviointia tai ilmoitusta FCC:lle.

- Isäntäjärjestelmän merkintäohjeet: Isäntäjärjestelmään on merkittävä asianmukaisesti "sisältö: FCC ID A3LSWL-B70F"
- Laite käyttää ei-yhdenmukaistettua taajuutta ja on tarkoitettu käytettäväksi kaikissa Euroopan maissa. WLAN-toiminnon sisäkäyttö on sallittu kaikissa EU-maissa, mutta ulkokäyttö on kielletty Ranskassa.

Tekniset tiedot

Wi-Fi	
Taajuusalue	Lähettimen teho (maksimi)
2 412–2 472 MHz	20 dBm

Open Source Announcement

The software included in this product contains open source software. You may obtain the complete corresponding source code for a period of three years after the last shipment of this product by sending an email to mailto:oss.request@samsung.com.

It is also possible to obtain the complete corresponding source code in a physical medium such as a CD-ROM; a minimal charge will be required.

The following URL http://opensource.samsung.com/opensource/SMART_AT_051/seq/0 leads to the download page of the source code made available and open source license information as related to this product. This offer is valid to anyone in receipt of this information.



Luokka	Toiminta	Kuvaus
Monitoring	Lämpötilan asettaminen	Näyttää asetetun lämpötilan.
	Vallitseva lämpötila	Näyttää vallitsevan lämpötilan.
Ohjaus	Teho	Kytkee ilmastointilaitteeseen virran tai sammuttaa sen.
	Toimintatila	Halutun toiminnon valinta.
	Lämpötila	Sisälämpötilan säätäminen.
	Tuulettimen nopeuden	Puhaltimen nopeuden asettaminen kussakin toimintotilassa.
	Puhalluksen suunta	Puhalluksen suunnan säätäminen kussakin toimintatilassa.
	Wind-Free-jäähdytys	Wind-Free Cooling -toiminnon ottaminen käyttöön ja poistaminen käytöstä.
	Ajastus	Ajastetun käynnistys-/sammutustoiminnon ottaminen käyttöön / poistaminen käytöstä. <ul style="list-style-type: none"> Aikatauluja voidaan ajastaa enintään 10. Ajastetun käynnistyksen sammutuksen aikojen täytyy poiketa toisistaan. Kun ajastettu käynnistys-/sammutus on asetettu, asetus jää voimaan, vaikka ilmastointilaitteen pistoke irrotettaisiin sähköpistorasiasta ja asetettaisiin siihen takaisin.
	Asetusten	Toiminnon valitseminen toimintatilassa. <ul style="list-style-type: none"> Vaihtoehdot voivat vaihdella ilmastointilaitteen mallin mukaan. Puhaltimen nopeus ja ilmavirran suunta asetetaan automaattisesti valittujen vaihtoehtojen mukaan. Vaihtoehtoista on lisätietoja sivuilla 21–30.
	Asetukset	Lisätoiminnot. <ul style="list-style-type: none"> Näet ilmastointilaitteen tiedot ja voit määrittää asetuksia napauttamalla Settings-painiketta. Puhdistus-, Suodatin- ja Beep-toiminnot voidaan asettaa. <ul style="list-style-type: none"> Jos Beep-toiminto poistetaan käytöstä, laitteesta ei kuulu äänimerkkejä.

KYSYMYKSIÄ TAI KOMMENTEJA?

MAA	PUHELINNUMERO	VERKKOSIVUT
UK	0330 SAMSUNG (7267864)	www.samsung.com/uk/support
IRELAND (EIRE)	0818 717100	www.samsung.com/ie/support
GERMANY	06196 77 555 77	www.samsung.com/de/support
FRANCE	01 48 63 00 00	www.samsung.com/fr/support
ITALIA	800-SAMSUNG (800.7267864)	www.samsung.com/it/support
SPAIN	91 175 00 15	www.samsung.com/es/support
PORTUGAL	808 207 267	www.samsung.com/pt/support
LUXEMBURG	261 03 710	www.samsung.com/be_fr/support
NETHERLANDS	088 90 90 100	www.samsung.com/nl/support
BELGIUM	02-201-24-18	www.samsung.com/be/support (Dutch) www.samsung.com/be_fr/support (French)
NORWAY	21629099	www.samsung.com/no/support
DENMARK	707 019 70	www.samsung.com/dk/support
FINLAND	030-6227 515	www.samsung.com/fi/support
SWEDEN	0771 726 786	www.samsung.com/se/support
POLAND	801-172-678* lub +48 22 607-93-33* Specjalistyczna infolinia do obsługi zapytań dotyczących telefonów komórkowych: 801-672-678* * (opłata według taryfy operatora)	http://www.samsung.com/pl/support/
HUNGARY	0680SAMSUNG (0680-726-7864)	www.samsung.com/hu/support
AUSTRIA	0800 72 67 864 (0800-SAMSUNG)	www.samsung.com/at/support
SWITZERLAND	0800 726 786 (0800-SAMSUNG)	www.samsung.com/ch/support (German) www.samsung.com/ch_fr/support (French)
CZECH	800 - SAMSUNG (800-726786)	www.samsung.com/cz/support
SLOVAKIA	0800 - SAMSUNG (0800-726 786)	www.samsung.com/sk/support
CROATIA	072 726 786	www.samsung.com/hr/support
BOSNIA	055 233 999	www.samsung.com/support
North Macedonia	023 207 777	www.samsung.com/mk/support
MONTENEGRO	020 405 888	www.samsung.com/support
SLOVENIA	080 697 267 (brezplačna številka)	www.samsung.com/si/support
SERBIA	011 321 6899	www.samsung.com/rs/support
ALBANIA	045 620 202	www.samsung.com/al/support
BULGARIA	*3000 Цена на един грагски разговор 0800 111 31 Безплатен за всички оператори	www.samsung.com/bg/support
ROMANIA	*8000 (apel in retea) 08008-726-78-64 (08008-SAMSUNG) Apel GRATUIT Atenție: Dacă efectuați apelul din rețeaua Digi (RCS/RDS), vă rugăm să ne contactați formând numărul Telverde fără ultimele două cifre, astfel: 0800872678.	www.samsung.com/ro/support
CYPRUS	8009 4000 only from landline, toll free	
GREECE	80111-SAMSUNG (80111 726 7864) only from land line (+30) 210 6897691 from mobile and land line	www.samsung.com/gr/support
LITHUANIA	8-800-77777	www.samsung.com/lt/support
LATVIA	8000-7267	www.samsung.com/lv/support
ESTONIA	800-7267	www.samsung.com/ee/support