

VOOL

Kuormanhallintaohjain

Pikaopas

- EE Soovitame enne toote paigaldamist ja kasutamist lugeda läbi terve juhend. Paigaldamise peab läbi viima autoriseeritud paigaldaja. Palun jälgige kõiki kohalikke regulatsioone. **Skannige kaasas olev QR-kood, et pääseda juurde kogu kasutusjuhendile teie eelistatud keeles.**
- EN We recommend to read the entire manual before installing and operating the product. The installation must be carried out by an authorised installer. Follow all local regulations. **Scan the QR code provided to access the full manual in your preferred language.**
- LV Pirms produkta uzstādīšanas un lietošanas iesakām izlasīt visu rokasgrāmatu. Uzstādīšana jāveic pilnvarotam speciālistam. Ievērojiet visus vietējos noteikumus. **Nuskaitykite pateiktą QR kodą, kad pasiektumėte visą vadovą norima kalba.**
- LT Prieš montuojant ir naudojant gaminį, rekomenduojame perskaityti visą vadovą. Montavimo darbus turi atlikti įgaliotas montuotojas. Laikykites visų vietos reikalavimų. **Skenėjiet sniegtą QR kodu, lai piekļūtu pilnai rokasgrāmatai vēlamajā valodā.**
- FI Suosittelemme lukemaan koko käyttöohjeen ennen tuotteen asentamista ja käyttöä. Asennus tulee antaa valtuutetun asentajan suorittavaksi. Noudata kaikkia paikallisia määräyksiä. **Skannaa toimitettu QR-koodi, jos haluat saada koko käyttöoppaan haluamallasi kielellä.**
- SV Vi rekommenderar att läsa genom hela manualen innan produkten installeras och används. Produkten ska installeras av en auktoriserad installatör. Följ alla lokala bestämmelser. **Skanna QR-koden som tillhandahålls för att få tillgång till hela manualen på ditt föredragna språk.**
- DA Vi anbefaler, at du læser hele manualen, inden du installerer og begynder at bruge produktet. Installationen skal udføres af en autoriseret installatør. Følg alle lokale regler og bestemmelser. **Scan den medfølgende QR-kode for at få adgang til den fulde manual på dit foretrukne sprog.**
- DE Wir empfehlen Ihnen, vor der Installation und Inbetriebnahme des Produkts das gesamte Handbuch durchzulesen. Die Installation muss von einem zugelassenen Installateur durchgeführt werden. Befolgen Sie sämtliche lokalen Vorschriften. **Scannen Sie den bereitgestellten QR-Code, um auf das vollständige Handbuch in Ihrer bevorzugten Sprache zuzugreifen.**
- NO Vi anbefaler å lese hele brukerhåndboken før du monterer og bruker produktet. Monteringen skal utføres av en autorisert installatør. Følg alle lokale forskrifter. **Skann QR-koden som følger med for å få tilgang til hele håndboken på ditt foretrukne språk.**
- IT Si consiglia di leggere l'intero manuale prima di installare e utilizzare il prodotto. L'installazione deve essere effettuata da un installatore autorizzato. Seguire tutte le normative locali. **Scansiona il codice QR fornito per accedere al manuale completo nella tua lingua preferita.**
- FR Nous vous recommandons de lire l'intégralité du manuel avant d'installer et d'utiliser le produit. L'installation doit être effectuée par un installateur agréé. Suivez toutes les réglementations locales. **Scannez le code QR fourni pour accéder au manuel complet dans votre langue préférée.**
- RU Мы рекомендуем прочитать руководство полностью перед установкой и эксплуатацией изделия. Установка должна выполняться авторизованным установщиком. Соблюдайте все местные правила. **Отсканируйте предоставленный QR-код, чтобы получить доступ к полному руководству на предпочитаемом вами языке.**



- EE
- Palun loe neid juhiseid enne VOOL dūnaamilise koormusjuhi (LMC) paigaldamist vōi hooldamist.
 - Turvalisuse kaalutlustel, vāldi VOOL LMC paigaldamist kergesti sūttivate, plahvatavate materjalide, kemikaalide vōi aurude lāhedusse.
 - Nōuetekohase paigaldamise tagamiseks peab kōik paigaldused lābi viima volitatud paigaldaja.
 - Ilma vastutava isiku järelevatva ei tohiks VOOL LMCd kasutada inimesed, kel puudub kogemus vōi teadmised.
 - Enne VOOL LMC paigaldamist lūlitage elekter peakaitsmest vālja.
 - Kasutage VOOL LMCd ainult māaratletud tōõparameetrite piires.
 - Vāltige vōõrkehade sisestamist VOOL LMCsse, et hoiduda kahjustustest.
 - Turvalisuse huvides, vāltige otsest vihma vōi muul moel vedeliku kontakti VOOL LMCga.
 - Seadme ūskkōik millise osa muutmine on rangelt keelatud.
 - Turvalisuse huvides ārge kasutage seadet kui see tundub olevat kahjustatud.
 - Paigaldus peab vastama kohalikele eeskirjadele. Ārge ūletage voolupiiranguid.
 - Optimaalse funktsionaalsuse tagamiseks vārskendage tarkvara viimasele versioonile.
- EN
- Please read these instructions before installing, or maintaining the VOOL Load Management Controller (LMC).
 - For safety reasons, avoid installing or using the VOOL LMC near flammable, explosive, harsh, combustible materials, chemicals, or vapors.
 - To ensure proper installation, an authorized installer must carry out all installations. Incorrect installation can damage the electrical cabinet.
 - The VOOL LMC should not be used by Individuals with a lack of experience or knowledge without the supervision of a responsible party.
 - Turn off the power from the main switch before installing VOOL LMC.
 - Use the VOOL LMC only within the specified operating parameters.
 - Avoid inserting any foreign items into the VOOL LMC to prevent damage.
 - For safety reasons, avoid direct liquid showers to the VOOL LMC.
 - Modifying the equipment or any part of the product is strictly prohibited.
 - For safety reasons, do not use the equipment if it appears to be damaged.
 - The installations must comply with local regulations. Do not exceed current limitations.
 - Please check and update to the latest version of firmware to ensure optimal features and functionality.
- LV
- Pirms VOOL Load Management Controller (LMC) uzstādīšanas vai apkopes, lūdzu, izlasiet šo instrukciju.
 - Drošības apsvērumu dēļ izvairieties uzstādīt VOOL LMC vietās, kas atrodas tuvu sprādzienbīstamam, uzliesmojošu ķīmisko vielu vai to tvaiku tuvumā.
 - Lai nodrošinātu pareizu darbību, uzstādīšana jāveic apmācītam speciālistam. Nepareiza uzstādīšana var sabojāt elektrības sadales skapi.
 - VOOL LMC nedrīkst lietot personas, kurām trūkst pieredzes vai zināšanu, izņemot atbildīgās personas uzraudzībā.
 - Pirms VOOL LMC uzstādīšanas atslēdziet barošanu ar galveno automātslēdzi.
 - Ievērojiet VOOL LMC tehniskos parametrus un nepārsniedziet tos.
 - Neievietojiet nepiemērotus priekšmetus VOOL LMC iekārtā, pretējā gadījumā ierīce tiks bojāta.
 - Drošības apsvērumu dēļ izvairieties no tiešiem ūdens un lietu sūltīm.
 - Nelietojiet iekārtu, ja ir novērojami mehāniski bojājumi.
 - Modificēt iekārtu kategoriski aizliegts.
 - Iekārtas uzstādīšanai jāatbilst vietējām regulām.
 - Nepārsniedziet strāvas ierobežojumus.
 - Lūdzu, pārbaudiet un atjauniniet uz jaunāko programmaparatūras versiju, lai nodrošinātu optimālas funkcijas un funkcionalitāti.

- LT
- Prieš montuodami ar atlikdami VOOL Load Management Controller (LMC) techninės priežiūros operacijos perskaitykite šias instrukcijas.
 - Saugumo sumetimais venkite VOOL LMC montuoti ir naudoti šalia degių, sprogių, aštrių, užsiliepsnojančių medžiagų, cheminių medžiagų ar garų.
 - Kad būtų užtikrintas tinkamas montavimas, visus montavimo darbus turi atlikti įgaliotasis montuotojas. Neteisingai sumontavę galite sugadinti elektros spintą.
 - VOOL LMC neturėtų naudoti asmenys, neturintys pakankamai patirties ar žinių, be atsakingo asmens priežiūros.
 - Prieš montuodami VOOL LMC išjunkite maitinimą iš pagrindinio jungiklio.
 - VOOL LMC naudokite tik pagal nurodytus eksploataavimo parametrus.
 - Kad nepažeistumėte VOOL LMC, neikiškite į jį jokiu pašalinio daiktu.
 - Saugumo sumetimais venkite tiesioginio skysčių patekimo į VOOL LMC.
 - Griežtai draudžiama modifikuoti įrangą ar bet kurią gaminio dalį.
 - Saugumo sumetimais nenaudokite įrangos, jei ji yra pažeista.
 - Įrenginiai turi atitikti vietos taisykles. Neviršykite srovės ribų.
 - Kad užtikrintumėte optimalias funkcijas ir veikimą, patikrinkite ir įdiekite naujausią programinės aparatinės įrangos versiją.
- FI
- Lue nämä ohjeet ennen kuin asennat tai huollat VOOL Load Management Controller (LMC) -kuormanhallintaohjainta.
 - Vältä turvallisuussyistä VOOL LMC:n asentamista ja sen käyttöä lähellä syttyviä, räjähtäviä, voimakkaasti vaikuttavia tai palavia materiaaleja, kemikaaleja tai höyryjä.
 - Valtuutetun asentajan on suoritettava kaikki asennukset oikean asentamisen varmistamiseksi. Virheellinen asennus voi vaurioittaa sähkökaappia.
 - VOOL LMC:tä eivät saa ilman vastuullisen henkilön valvontaa käyttää henkilöt, joilla on asiassa puutteellinen kokemus tai tietämys.
 - Sammuta virta pääkytkimestä ennen VOOL LMC:n asennusta.
 - Käytä VOOL LMC:tä vain määrityksillä käyttöparametreilla.
 - Vältä vierasesineiden asettamista VOOL LMC:hen, jotta vältetään vauriot.
 - Vältä turvallisuussyistä suoraa VOOL LMC:hen kohdistuvia nestesuihkuja.
 - Laitteen tai minkään sen osan muuttaminen on ehdottomasti kielletty.
 - Älä käytä turvallisuussyistä laitetta, jos se näyttää vaurioituneelta.
 - Asennuksien on täytettävä paikallisten määräysten vaatimukset. Älä ylitä voimassa olevia rajoituksia.
 - Tarkista sekä päivitä uusimpaan laiteohjelmiston versioon parhaiden ominaisuuksien ja toiminnallisuuden varmistamiseksi.
- SV
- Vänligen läs genom dessa instruktioner innan installation eller underhåll av VOOL Load Management Controller (LMC).
 - Av säkerhetsskäl undvik att installera eller använda VOOL LMC i närheten av brandfarliga, explosiva, brännbara hårda material, kemikalier eller ångor.
 - För säkerställande av korrekt installation måste installation alltid utföras av en auktoriserad installatör. Felaktig installation kan skada elskåpet.
 - VOOL LMC bör inte användas av personer med bristande erfarenhet eller kunskap utan övervakning av en ansvarig.
 - Stäng av strömmen från huvudströmbrytaren innan du installerar VOOL LMC.
 - Använd VOOL LMC endast inom de angivna driftsparametrarna.
 - Undvik att föra in främmande föremål i VOOL LMC för att undvika skador.
 - Av säkerhetsskäl undvik att stänka vätska direkt på VOOL LMC.
 - Det är strängt förbjudet att modifiera utrustningen eller delar av den.
 - Av säkerhetsskäl får utrustningen inte användas om den verkar ha skador.
 - Alla installationer måste göras i överensstämmelse med lokala föreskrifter. Överskrid inte strömbegränsning.
 - Vänligen kontrollera och uppdatera till den senaste versionen av firmware för att säkerställa optimala funktioner och funktionsduglighet.

- DA
- Læs disse anvisninger, inden du installerer eller påbegynder vedligeholdelse af VOOL Load Management Controller (LMC).
 - Af sikkerhedsgrunde skal man undgå at installere eller bruge VOOL LMC nær brandfarlige, eksplosive, hårde brændbare materialer, kemikalier eller dampe.
 - For at sikre, at de udføres korrekt, skal alle installationer udføres af en autoriseret installatør. Fejlagtig installation kan medføre skader på eltavlen.
 - VOOL LMC bør ikke benyttes af personer med ringe erfaring eller viden, medmindre de overvåges af en ansvarlig person.
 - Sluk for strømmen på hovedafbryderen, inden du installerer VOOL LMC.
 - Brug kun VOOL LMC inden for de angivne driftsparametre.
 - For at undgå skade bør man undlade at indsætte fremmede objekter i VOOL LMC.
 - Af hensyn til sikkerheden bør man undgå, at VOOL LMC oversprøjtes med væske.
 - Det er strengt forbudt at foretage ændringer på udstyret eller nogen del af det.
 - Af hensyn til sikkerheden bør man undgå at bruge udstyret, hvis det ser ud til at være beskadiget.
 - Installationen skal overholde lokale forskrifter. Overskrid ikke de elektriske specifikationer.
 - Kontroller og opdater til seneste firmwareversion for at sikre optimal funktion og funktionalitet.
- DE
- Bitte lesen Sie diese Anleitung, bevor Sie den VOOL Load Management Controller (LMC) installieren oder warten.
 - Aus Sicherheitsgründen sollte der VOOL LMC nicht in der Nähe von entflammbaren, explosiven, aggressiven oder brennbaren Materialien, Chemikalien oder Dämpfen installiert oder verwendet werden.
 - Um eine ordnungsgemäße Installation zu gewährleisten, müssen alle Installationen von einem zugelassenen Installateur durchgeführt werden. Eine unsachgemäße Installation kann den Schaltschrank beschädigen.
 - Der VOOL LMC sollte von Personen ohne ausreichende Erfahrung oder ohne ausreichendes Wissen nur unter Aufsicht einer verantwortlichen Person verwendet werden.
 - Schalten Sie den Hauptschalter aus, bevor Sie den VOOL LMC installieren.
 - Verwenden Sie den VOOL LMC nur innerhalb der angegebenen Betriebsparameter.
 - Vermeiden Sie das Einführen von Fremdkörpern in den VOOL LMC, um Schäden zu vermeiden.
 - Aus Sicherheitsgründen sollte der VOOL LMC nicht direkt Flüssigkeitsspritzern ausgesetzt werden.
 - Es ist strengstens untersagt, das Gerät oder Teile des Produkts zu verändern.
 - Verwenden Sie das Gerät aus Sicherheitsgründen nicht, wenn es beschädigt zu sein scheint.
 - Die Installationen müssen die örtlichen Vorschriften einhalten. Überschreiten Sie nicht die Stromgrenzen.
 - Bitte überprüfen Sie die Firmware und aktualisieren Sie sie auf die neueste Version, um optimale Eigenschaften und Funktionen zu gewährleisten.
- NO
- Les disse instruksjonene før du installerer eller vedlikeholder VOOL Load Management Controller (LMC).
 - Av sikkerhetsgrunner bør du unngå å installere eller bruke VOOL LMC i nærheten av brennbare, eksplosive, sterke, brennbare materialer, kjemikalier eller damper.
 - For å sikre riktig installasjon må en autorisert installatør utføre alle slags installasjoner. Feil installasjon kan skade det elektriske kabinettet.
 - VOOL LMC skal ikke brukes av personer med mangel på erfaring eller kunnskap uten tilsyn fra en ansvarlig part.
 - Slå av nettbryteren før du installerer VOOL LMC.
 - Bruk VOOL LMC kun innenfor de spesifiserte driftsparametrene.
 - Unngå å sette fremmedlegemer inn i VOOL LMC for å unngå skade.
 - Av sikkerhetsgrunner bør du unngå direkte væskedusjer til VOOL LMC.
 - Det er strengt forbudt å endre utstyret eller noen deler av produktet.
 - Av sikkerhetsgrunner må utstyret ikke brukes hvis det ser skadet ut.
 - Installasjonene må være i samsvar med lokale forskrifter. Ikke overskrid gjeldende begrensninger.
 - Sjekk og oppdater til den nyeste versjonen av fastvaren for å sikre optimale funksjoner og funktionalitet.

- FR
- Veuillez lire ces instructions avant d'installer ou d'entretenir VOOL Load Management Controller (LMC).
 - Pour des raisons de sécurité, évitez d'installer ou d'utiliser le VOOL LMC à proximité de matériaux, de produits chimiques ou de vapeurs inflammables, explosifs, corrosifs ou combustibles.
 - Afin de garantir une installation correcte, un installateur agréé doit réaliser l'ensemble des installations. Une installation incorrecte peut endommager l'armoire électrique.
 - Les personnes n'ayant pas l'expérience ou les connaissances suffisantes ne doivent pas utiliser le VOOL LMC sans la supervision d'une personne responsable.
 - Coupez le courant à partir de l'interrupteur principal avant d'installer le VOOL LMC.
 - N'utilisez le VOOL LMC que dans le cadre des paramètres de fonctionnement spécifiés.
 - Évitez d'introduire des corps étrangers dans le VOOL LMC afin de ne pas l'endommager.
 - Pour des raisons de sécurité, évitez d'asperger directement des liquides sur le VOOL LMC.
 - Il est strictement interdit de modifier l'équipement ou toute partie du produit.
 - Pour des raisons de sécurité, n'utilisez pas l'appareil s'il semble endommagé.
 - Les installations doivent être conformes aux réglementations locales. Ne pas dépasser les limites de courant.
 - Veuillez vérifier et mettre à jour la dernière version du micrologiciel pour garantir des caractéristiques et des fonctionnalités optimales.

- IT
- Leggere le presenti istruzioni prima di installare o eseguire interventi di manutenzione sul controller di VOOL Load Management Controller (LMC).
 - Per motivi di sicurezza, evitare di installare o utilizzare il controller di gestione del carico VOOL LMC in prossimità di materiali, sostanze chimiche o vapori infiammabili, esplosivi, aggressivi e combustibili.
 - Per garantire un'installazione corretta, far eseguire l'operazione a un installatore autorizzato. Un'installazione errata può danneggiare l'armadio elettrico.
 - Il controller di gestione del carico VOOL LMC non deve essere utilizzato da utenti con mancanza di esperienza o conoscenza senza la supervisione di un responsabile.
 - Spegner l'alimentazione dall'interruttore principale prima di installare il controller di gestione del carico VOOL LMC.
 - Utilizzare il controller di gestione del carico VOOL LMC solo entro i parametri operativi specificati.
 - Evitare di inserire oggetti estranei nel controller di gestione del carico VOOL LMC per evitare danni.
 - Per ragioni di sicurezza, evitare di bagnare direttamente il controller di gestione del carico VOOL LMC con liquidi.
 - È severamente vietato modificare l'apparecchio o qualsiasi parte del prodotto.
 - Per ragioni di sicurezza, non utilizzare l'apparecchio se sembra danneggiato.
 - Le installazioni devono essere conformi alle normative locali. Non superare i limiti di corrente.
 - Controllare e aggiornare il firmware alla versione più recente per garantire caratteristiche e funzionalità ottimali.

- RU
- Пожалуйста, ознакомьтесь с этими инструкциями перед установкой или обслуживанием VOOL контроллера управления нагрузкой (LMC).
 - Из соображений безопасности избегайте установки или использования VOOL LMC рядом с горючими, взрывоопасными, горючими материалами, химическими веществами или парами.
 - Для обеспечения правильной установки все работы должен выполнять авторизованный установщик. Неправильная установка может повредить электрический шкаф.
 - VOOL LMC не должен использоваться лицами без опыта, знаний или без надзора ответственного лица.
 - Перед установкой VOOL LMC выключите питание с главного выключателя.
 - Используйте VOOL LMC только в указанных рабочих параметрах.
 - Избегайте внесения каких-либо посторонних предметов в VOOL LMC, чтобы предотвратить повреждение.
 - Из соображений безопасности избегайте прямого попадания жидкости на VOOL LMC.
 - Запрещено вносить изменения в оборудование или любую часть продукта.
 - Из соображений безопасности не используйте оборудование, если оно кажется поврежденным.
 - Установка должна соответствовать местным нормативам.
 - Не превышайте допустимые ограничения по напряжению.
 - Пожалуйста, проверьте и обновите прошивку до последней версии, чтобы обеспечить оптимальные функции и возможности.

1. Yhteydet

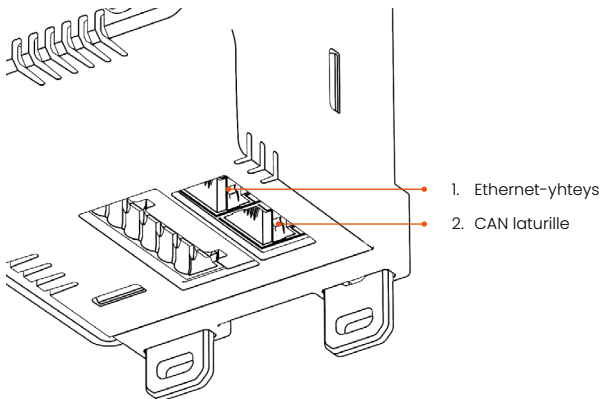

2. Valot

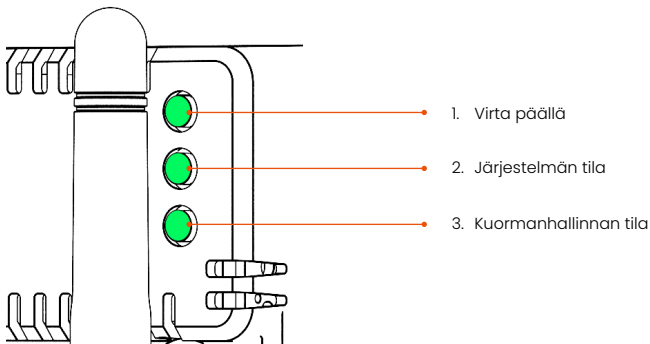

Lisätietoja merkkivaloista on LMC:n asennusoppaassa.

3. LMC:n asennus DIN-kiskoon

Katkaise virta ennen asennusta sähkön aiheuttaman vaaran välttämiseksi. Kiinnitä LMC DIN-kiskoon valitsemaasi paikkaan.

LMC:n koko on 3,5 moduulia. Suositeltu katkaisin LMC:lle on 6A, 3P, B-käyrä.

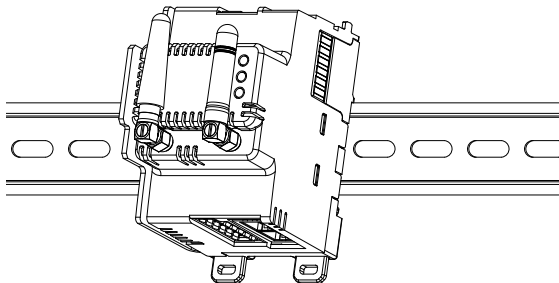

4. Virtamuuntajien kytkeminen

LMC:hen on saatavana kolme virtamuuntajaa 50A-, 100A- ja 250A-kokoonpanoina. Ota yhteyttä paikalliseen jälleenmyyjään, jos tarvitset laitteen yli 250 A:n pääsulakkeelle.

Ne ovat avarasydämistä tyyppiä, joten niiden asentamista varten virtajohtoja ei tarvitse irrottaa.

Varmista ennen virtamuuntajien asentamista johtimiin, että niiden liitin on kytketty LMC:hen. Jos näin ei ole, virtamuuntajat voivat vaurioitua.

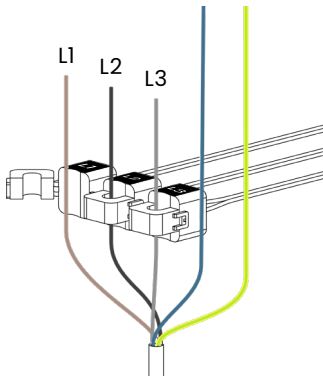

5. Asentaminen aiemmin asennettujen virtamuuntajien yhteyteen tai yleismittarilla.

Jos jakokoteloon on asennettu virtamuuntajia, varmista yhteensopivuus ennen LMC:hen liittämistä.

Jos asennuspaikalla on Modbus-protokollaa tukeva tehomittari, joka on liitetty samaan verkkoon LMC:n kanssa, mittaustietoja voidaan käyttää kuormanhallintaan. Ota yhteyttä paikalliseen toimittajaan yhteensopivuuden varmistamiseksi.

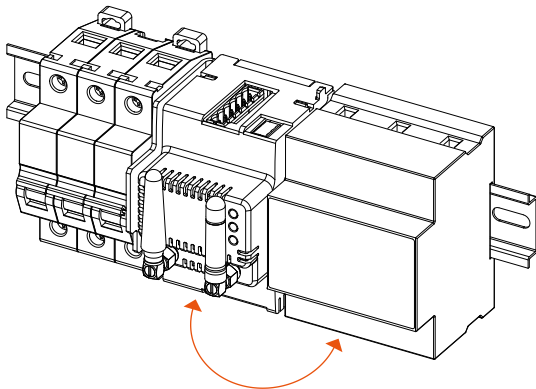

6. Vaihtovirtasyötön kytkeminen

6.1 (Kolmivaiheinen) Liitä kaapelit asianomaiseen liittimeen ja liitin LMC:hen.

Kytke LMC päälle ja varmista, että LED-merkkivalot syttyvät.

Jos jokin LED-merkkivalo ei pala, katso ohjeet asennusoppaan vianmääritysosiosta.

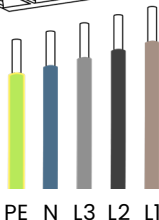
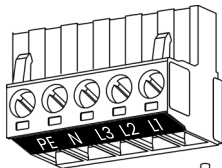

6.2 (Yksivaiheinen) Kytke kaapelit asianomaiseen liittimeen ja liitin LMC:hen.

Kytke LMC päälle ja varmista, että LED-merkkivalot syttyvät.

Jos jokin LED-merkkivalo ei pala, katso ohjeet asennusoppaan vianmääritysosiosta.

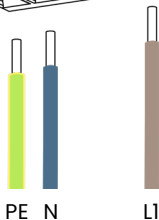
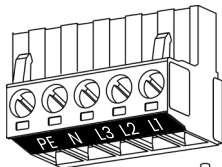

7. LMC:n kytkeminen latureihin

Laturit voidaan liittää LMC:hen samassa lähiverkossa (LAN) tai CAN-yhteydellä.

7.1.1

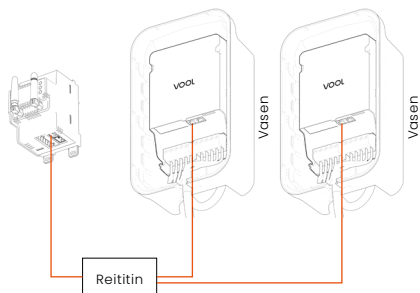

Tapaus 1: Laturi(t) ja LMC on liitetty samaan lähiverkkoon, ja laitteet on liitetty siihen erillisillä tiedonsiirtokaapeleilla.

7.1.2

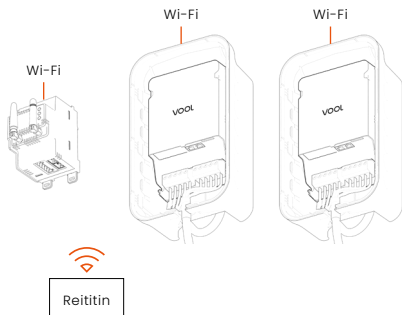

Tapaus 2: Laturi(t) ja LMC on liitetty samaan lähiverkkoon Wi-Fi-yhteydellä.

7.2.2

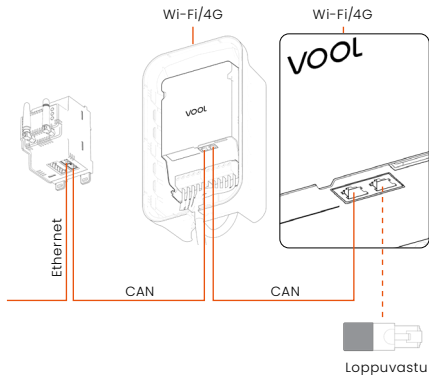

Tapaus 4: Laturi(t) ja LMC ovat yhteydessä toisiinsa CAN-yhteydellä ja Internetiin Wi-Fi:n tai 4G:n kautta. Linjan viimeinen laturi tulee varustaa päätevastuksella, jotta laitteiden välinen viestintä saadaan luotettavaksi. LMC:n tarvitsee olla yhteydessä internetiin vain konfigurointia varten.

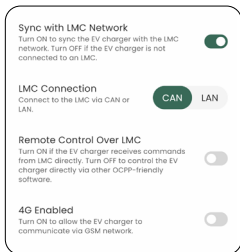

LAN-yhteys: Laitteet eivät ehkä näy VOOL-portaalissa, mutta kuormanhallinta toimii edelleen, jos lähiverkkoyhteys katkeaa mutta pysyy aktiivisena paikallisesti.

CAN-yhteys: Jos vain LMC on kytketty internetiin, kuten kohdassa 7.2.1, mikään laite ei näy verkossa sen jälkeen, kun yhteys on katkennut. LMC pysyy kuitenkin toiminnassa ja ohjaa kuormanhallintatoimintoa offline-tilassa.

7.3

Automaattinen konfigurointi: Jos laturit ja LMC on kytketty edellä esitetyllä tavalla, lisää kaikki laitteet sivustoosi skannaamalla niiden QR-koodit. Yhdistä sen jälkeen kaikki laitteet tarvittaessa internetiin. Tarkista CAN-yhteyttä varten, että kaikki kaapeliliitännät on tehty oikein. Lisää LMC-ryhmä kullekin laturille. Käynnistä sen jälkeen LMC uudelleen sovelluksessa ja aktivoi sitten automaattinen konfigurointi. LMC määrittää nyt automaattisesti laturin parametrit kuormanhallintaa varten.

Jos LMC on offline-tilassa tapauksessa 7.2.2, automaattinen konfigurointi ei toimi. Tämä ei koske tapausta 4 (7.2.2), jos LMC on offline-tilassa.

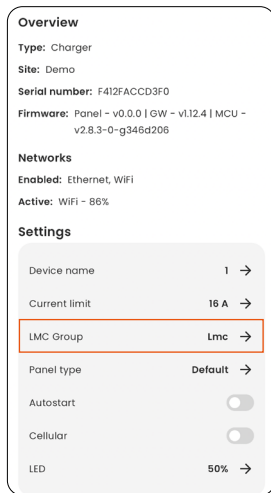
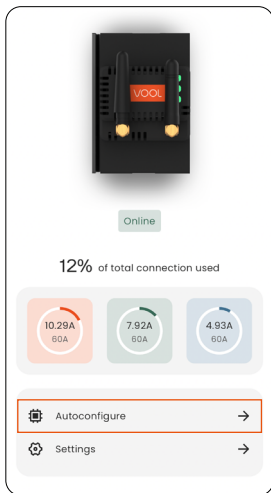

8. Lisää LMC VOOL -sovellukseen

Lisää laite

Skanna QR-koodi tai syötä sarjanumero + pakkauksessa ja LMC-kotelossa oleva PIN-koodi.

Muista liittää laitteet verkkoon ja lisätä ne samaan verkkoon kuin laturit. Valitse sen jälkeen laturin asetuksista, mitkä laturit on liitetty LMC:hen.

Connect to VOOL device

 The PIN and Serial Number are located in the instruction manual and on the charger sticker. For assistance with lost information, contact us at support@vool.com.

9. Yhdistäminen VOOL-verkkoon

LMC voidaan liittää verkkoon Ethernet-kaapelilla, Wi-Fi:llä tai 4G-yhteydellä.

- Ethernet:** Kytke internet-yhteyden tarjoava Ethernet-kaapeli LMC:n Ethernet-porttiin.
- Wi-Fi:** LMC ID123456789: Odota virran kytkemisen jälkeen tarvittaessa aina 2 minuutin ajan, kunnes LMC luo Wi-Fi-hotspotin nimeltä "LMC ID123456789". Jos Wi-Fi on jo määritetty, hotspot ei tule näkyviin. Jos haluat muodostaa yhteyden hotspotiin, anna salasana "Vool1234" ja määritä hotspot-nimi ja salasana. Jos ikkuna ei tule automaattisesti näkyviin, avaa selain ja syötä satunnainen verkkotunnusosoite, jolloin LMC:n Wi-Fi-asetusikkuna avautuu.
- 4G:** LMC on varustettu 4G-yhteyttä varten tarvittavalla laitteistolla. Lisätietoja saat osoitteesta support@vool.com.

Kun LMC on kytketty internetiin, älä katkaise laitteesta yhteyttä ainakaan 15 minuuttiin päivityksen aikana.

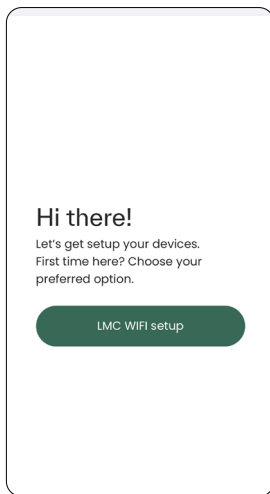
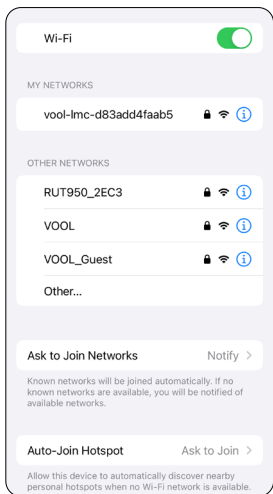

10. LMC-asetuksen säätäminen VOOL App -sovelluksella

- Valitse LMC kohdasta Omat laitteet
- Määritä rakennuksen pääsulakkeen koko ja tarvittaessa muita asetuksia.
- LMC:n asennuksen aikana virta-asetukset täytyy sovittaa yhteensopiviksi pääsulakkeiden koon ja kapasiteetin kanssa, jotta DLM-järjestelmän kalibrointi tapahtuu oikein ja jotta vältytään mahdollisilta vaurioilta.
- Käynnistä LMC-sovellus uudelleen asetusten muuttamisen jälkeen.

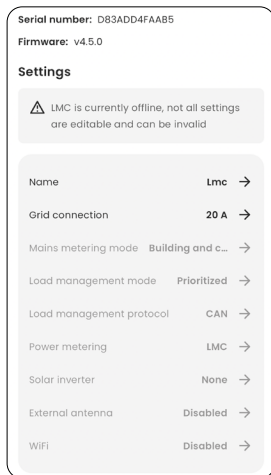

11. Monipiste- tai monitasoinen kuormanhallinta

*Jos asennat useita LMC-ohjaimia useisiin asuin- tai liikekiinteistöihin, ota yhteyttä osoitteeseen support@vool.com yksityiskohtaisten ohjeiden saamiseksi.

MultiCharge OÜ vakuuttaa täten, että VOOL LMC täyttää 2014/53/EL-, RoHS- ja CE-vaatimukset.

Jos tarvitset lisätietoja tai tukea tai jos sinulla on kysyttävää, ota yhteyttä meihin osoitteella

info@vool.com
+372 56567172

VOOL