







Valikoima ja kuormitus

	Tuote	Art.-No.	Myyntierä [kpl.]		Tuote	Art.-No.	Myyntierä [kpl.]	
	Kisko FLS 17/1.0 - 2 m	538753	10		Konsolikannake ALK 17-200	538738	10	
	Kisko FLS 17/1.0 - 3 m	538754	8		Konsolikannake ALK 17-300	538739	10	
	Kisko FLS 30/1.0 - 2 m	538755	10		Konsolikannake ALK 30-200	538740	10	
	Kisko FLS 30/1.0 - 3 m	538756	8		Konsolikannake ALK 30-300	538741	10	
	Kisko FLS 37/1.2 - 2 m	538757	10		Konsolikannake ALK 30-450	538742	10	
	Kisko FLS 37/1.2 - 3 m	538758	8		Konsolikannake ALK 37-300	538743	10	
	Kisko FLS 37/1.2 - 6 m	538759	1		Konsolikannake ALK 37-450	538744	10	
				Konsolikannake ALK 37-600	538745	5		
	Peitehattu AK 17	538746	100		Konsolituki WS 31/45°	538749	10	
	Peitehattu AK 30	538747	100					
	Peitehattu AK 37	538748	100					
	Kiskon jatkolevy SV 31	538641	25		Kiinnityslevy HK 31 8,5	538663	50	
					Kiinnityslevy HK 31 10,5	538664	50	
	Liukumutteri FSM Clix P 6	538643	50		Pikakiinnityspala FHS Clix 8 x 30	538653	100	
	Liukumutteri FSM Clix P 8	538647	50		Pikakiinnityspala FHS Clix 8 x 40	538654	100	
	Liukumutteri FSM Clix P 10	538649	50		Pikakiinnityspala FHS Clix 8 x 60	538655	100	
	Liukumutteri FSM Clix M 6	538650	50		Pikakiinnityspala FHS Clix 8 x 80	538656	50	
	Liukumutteri FSM Clix M 8	538651	50		Pikakiinnityspala FHS Clix 8 x 100	538657	50	
	Liukumutteri FSM Clix M 10	538652	50		Pikakiinnityspala FHS Clix 10 x 30	538658	100	
				Pikakiinnityspala FHS Clix 10 x 40	538659	100		
				Pikakiinnityspala FHS Clix 10 x 60	538660	50		
				Pikakiinnityspala FHS Clix 10 x 100	538661	50		
	Päätytuki (esiasennettu) SF Clix 31	538665	10		Asennuskulma MWU 90° (reikä 8,5/12,5mm)	538667	25	
	Asennuskulma (esiasennettu) MW Clix 90°	538666	10		Asennuskulma MW 90°	538668	50	
	U-kannake TKR 31	538751	25		Kumieriste EMS 31	538752	1	

Kuormitustaulukko FLS Clix asennuspaloille

Typpi	Max. suositeltu ulosveto kuorma FLS17/1.0 ja FLS30/1.0	Max. suositeltu ulosveto kuorma FLS 37/1.2	Max. suositeltu leikkauskuorma	Kiristysmomentti
	N_{empf} [kN]	N_{empf} [kN]	V_{empf} [kN]	T_{inst} [Nm]
FHS Clix / FSM Clix M	1,5	2,0	1,0	8,0
FSM Clix P, HK, MW, MWU, SF, SV	1,5	2,0	1,0	10,0

	Tuote	Art.-No.	Myyntierä [kpl.]		Tuote	Art.-No.	Myyntierä [kpl.]
	FAZ II 8/10 ¹⁾	94871	50		FBS 6x35 M8/M10 I	523912	100
	FAZ II 10/10 ¹⁾	94981	50		FBS 6x55 M8/M10 I	66950	100
	FBS II 8x55 5/- US TX ¹⁾	536851	50		EA II M8x25 ¹⁾	532231	100
	FBS II 8x70 20/5 US TX ¹⁾	536852	50		EA II M10x25 ¹⁾	532232	50
	FBS 6x40/5 LP ¹⁾	523911	100		SXR 10x60 FUS ¹⁾	46329	100
	FBS 6x80/25 LP ¹⁾	66948	100				

¹⁾ Myös muita kokoja saatavilla

fischer FIXPERIENCE.

Uusi suunnittelu- ja laskentaohjelmisto.

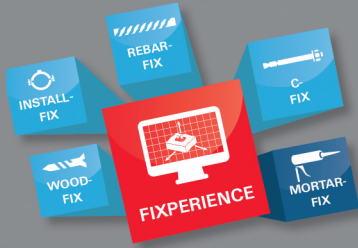

- Uusi suunnitteluohjelma sisältää laskentaohjelman sekä sovellukset eri asennuksiin.
- Ohjelmisto perustuu kansainvälisiin suunnittelu standardeihin (ETAG 001 ja EC 2, sekä EC1, EC3 ja EC5), sisältäen kaikki tarvittavat dokumentit.
- Ohjelmisto tunnistaa väärin syötetyn tiedon ja antaa vihjeitä oikean tiedon löytämiseen. Näin ohjelmisto takaa turvallisen ja luotettavan suunnittelun päivittäiseen työskentelyyn.
- Graafista näyttöä voi käännellä kuvaruudulla 360°, zoomata ja kallistaa tarpeen mukaan.
- 3 D näyttö antaa realistisen ja yksityiskohtaisen kuvauksen.
- Automaattipäivitys mahdollistaa ohjelmiston pysymisen aina ajan tasalla ja varmistaa että käytössä on aina viimeisin versio.
- Ohjelmiston lataaminen ja käyttö on maksutonta, katso www.fischerfinland.fi/fixperience

Meidän palvelumme sinulle.



Luotettavana kumppanina olemme saatavilla koko ajan tarjoten teknistä tukea sekä neuvontaa:

- Laaja tuotevalikoimamme aina kemiallisista massoista ja metalliankkureista aina nailontulppiin saakka.
- Osaaminen ja innovaatiot sekä jatkuva oma tuotekehitys.
- Maailmanlaajuinen jakeluverkosto kattaen yli 100 maata.
- Ammattitaitoinen tekninen konsultointi taloudellisen- ja soveliaan kiinnikeratkaisun löytämiseksi. Tarvittaessa konsultointi on mahdollista myös rakennustyömaalla.
- Koulutukset, joko loppukäyttäjän luona, jälleenmyyjän tiloissa tai fischer ACADEMY koulutuskeskuksessa.
- Suunnittelu- ja laskentaohjelmisto myös saatavilla vaativiin kiinnitysratkaisuihin.

fischer toimialat.



FIXING SYSTEMS



AUTOMOTIVE SYSTEMS



FISCHERTECHNIK



CONSULTING



fischer

Kevyt kiskojärjestelmä FLS

Helppo, kestävä ja monikäyttöinen.



fischer kevyt kiskojärjestelmä FLS.

Helppo ja monitoiminen.

Asennuskisko FLS

Vuorottain pitkittäinen reiitys 8,5 mm ja 10,5 mm. **Kiskon leveys mahdollistaa optimaalisen kiinnityksen alustamateriaaliin.**

Uniikki kiskon leveys 31 mm.

Kiskon hammastus **takaa tarkan ja täsmällisen asennuksen.**



Kiskon reunan pokkaus antaa kiskolle **lisää jäykkyyttä ja tarjoaa parhaan kuormituksen eri alusta- ja rakennusmateriaaleissa.**

Mitoitus kiskon sivussa **helpottaa kiskon katkaisua ja asennuksen aikaista kohdistamista.**

Laaja valikoima kiskoja (kolme eri korkeutta 17, 30 ja 37 mm) **tarjoaa joustavuutta asennuksiin.**

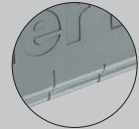
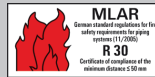
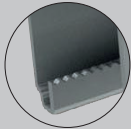

Esi-asennetut rakenneosat

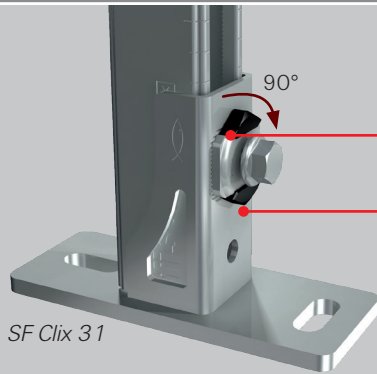

SF Clix 31

Clix-elementin 90°-kierto tarjoaa **yksinkertaisen ja aikaa säästävän jälkiasennuksen kiskoille.**

Esi-asennetut asennusosat **tarjoavat aikaa säästävän ja helpon asuksen** vähemmällä määrällä tuotteita.

Ainutlaatuinen kiristyspala **takaa luotettavan kiinnityksen.**

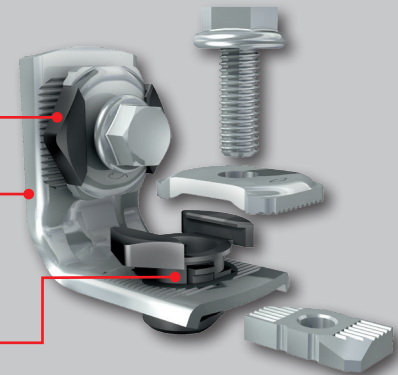

MW Clix 90°

Optimoidut liitososat

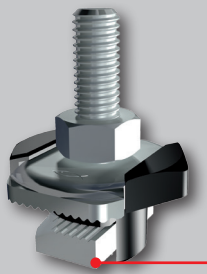

FHS Clix

Eriyinen jousipala clix-elementissä **varmistaa riittävän tartunnan kiskoa vasten ja helpon säädettävyyden.**

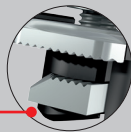

Uniikki kiristyspalan hammastus clix-elementissä **tarjoaa tarkan ja virheettömän asennuksen.**

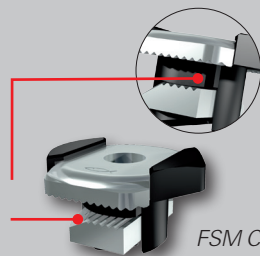

FSM Clix M

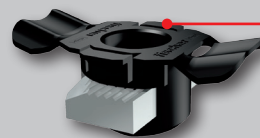

FSM Clix P

Ainutlaatuiset piloon jäävät Clix P muoviosat **mahdollistavat metalli vastaan metalli kiinnityksen.**

Sivussa olevat ohjaimet mahdollistavat **optimaalisen kiskoliitoksen.**

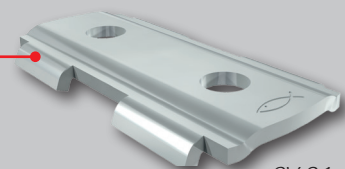

SV 31

Monipuolinen kiskojärjestelmä.

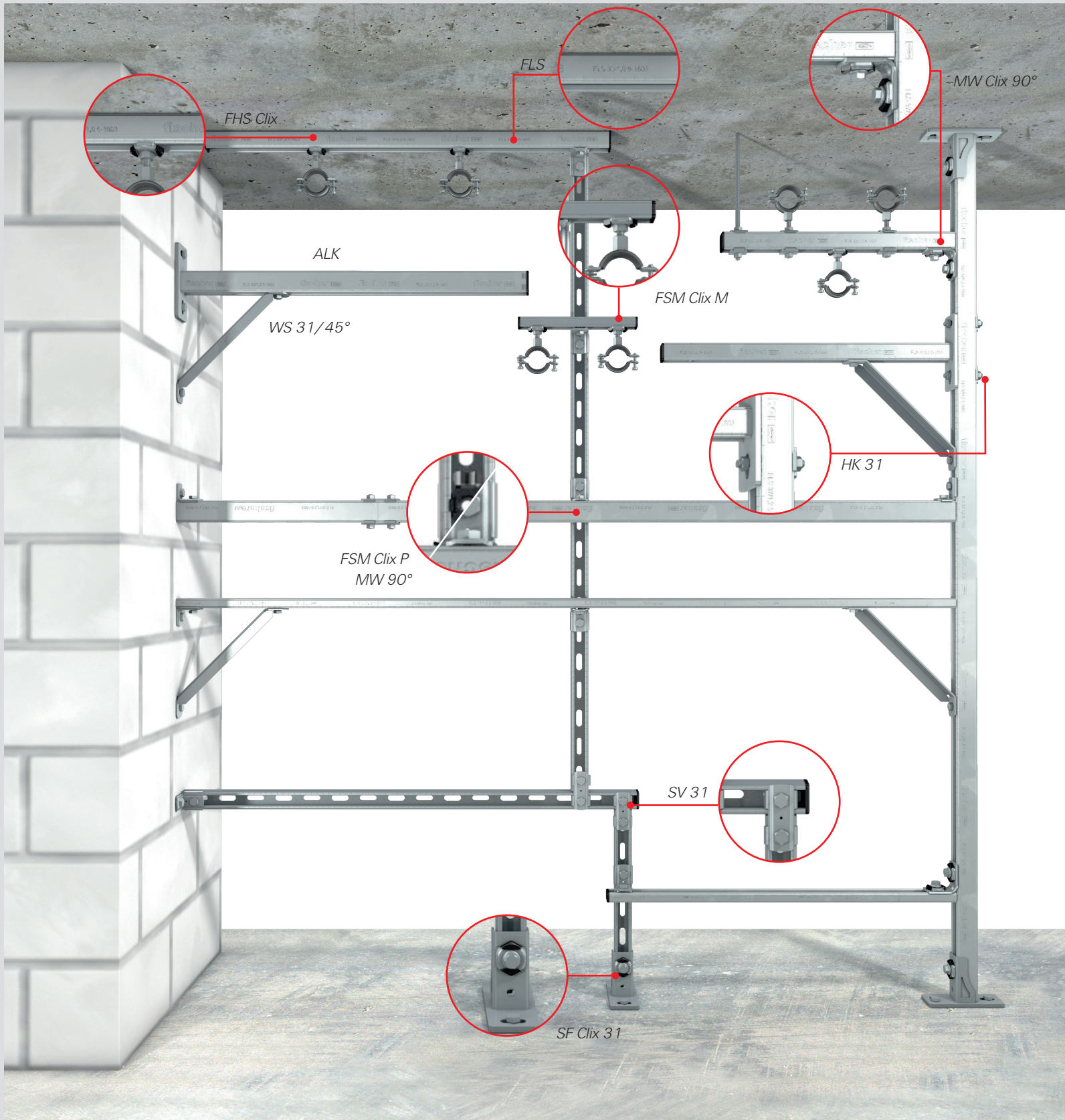

Käyttökohteita.

Kiskon asentaminen lattiaan

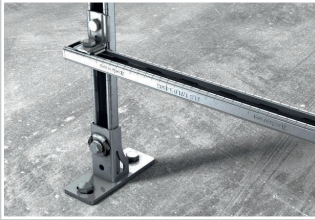

- Aikaa säästävä ja turvallinen asentaa esikootulla kulmalla ja päätytuella.

SF Clix 31 päätytuki ja MW Clix 90° asennuskulma

Kiskojärjestelmän liitoskulmat



- MW 90° Clix asennuskulman ainutlaatuinen kiristyspala takaa luotettavan kiinnityksen.

MW Clix 90° asennuskulma

Ilmastointikanavan asennus



- Helppo ja turvallinen asennus kevytkiskolla tarjoaa stabiilin kiinnityksen ja akustoinnin käyttämällä EMS eristekumia.

FLS kevyt kisko, EM3 1 eristekumi

Kiskon jatkaminen liitoskappaleella



- Turvallinen kiskojen yhdistäminen liukumutteri FSM Clix P ja liitoskappaleen SV 31 avulla.

FSM Clix P liukumutteri

Asennus kahteen tasoon

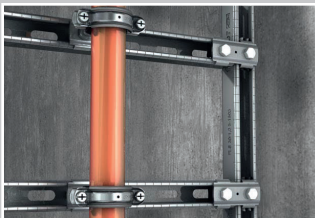

- Tukeva ja hyvin istuva kisko-kehikkojen asennus liitososan SV 31 kanssa.

SV 31 Liitososa

Putkien kattoasennukset



- Helppo asentaa ja säätää sivuttaissuunnassa kattori-pustuksissa FSM Clix M liukumutterin avulla.

FSM Clix M liukumutteri

Konsolin kiinnittäminen kiskoon



- Joustava ja helppo tapa asentaa esimerkiksi konsolikannake kiskon molemminpuoleiseen asentamiseen sekä useiden lisäosien kiinnittämiseen.

HK 31 Kiinnityslevy

Putkien seinäasennukset



- FHS clix kiinnityspalan erityinen hammastus takaa tarkan ja virheettömän asennuksen.

FHS Clix pikakiinnityspala kierretapilla

Ilmastointikanavan asentaminen seinään



- Tukeva ja turvallinen kulmatuki WS 31/45° konsoliasennukseen.

WS 31/45° Kulmatuki

Kaapelihyllyjen kiinnitys konsolilla



- Helppo asentaa ja kuormitukselle optimoitu konsolikannake ALK.

ALK Konsolikannake