

Inverterelverk 3,2 kW

Inverter Generator 3,2 kW

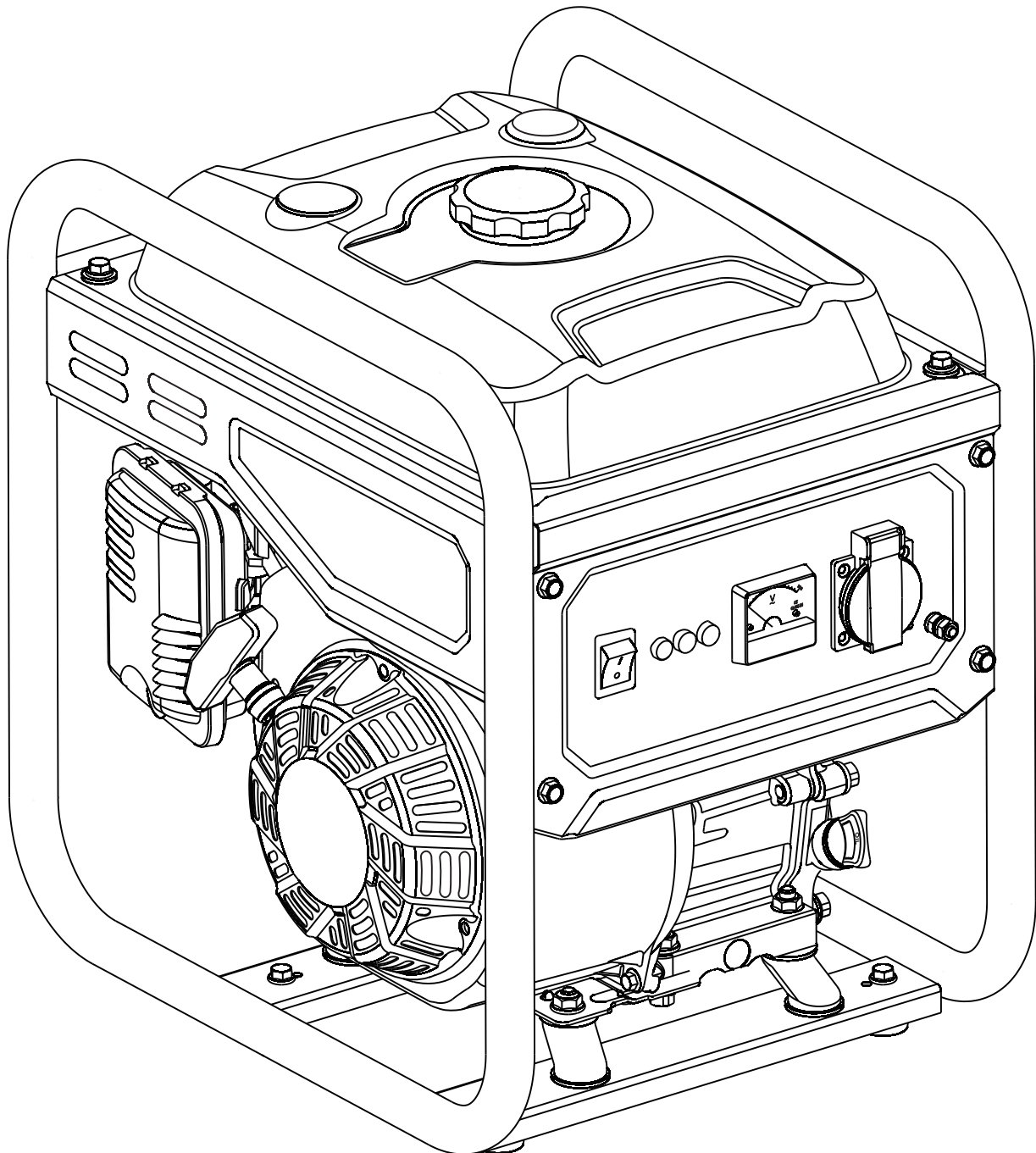

Item No:
542073



Kontaktinformation

Verktysboden Erflux AB
Källbäckstrydsgatan 1
SE-507 42 Borås
Telefon: 033-202650
Mejl: info@verktysboden.se

Miljöskydd / Skrotning

Återvinn önskat material, släng det inte bland hushållssoporna. Alla maskiner, tillbehör och förpackningar skall sorteras och lämnas till en återvinningscentral och där kasseras på ett miljövänligt sätt.



Säkerhetsinformation

Denna manual innehåller instruktioner för drift och underhåll av elverk. Läs bruksanvisningen noggrant före användning. Felaktig användning kan leda till säkerhetsproblem eller skador på utrustningen. Korrekt och säker drift förlänger elverkets livslängd. Innan användning fyll på tanken med bensen och kontrollera oljenivån!

Varning

Motorns avgas innehåller kolmonoxid och det är förbjudet att använda elverket inomhus eller på en plats där ventilationen är dålig.

- Se till att det finns tillräcklig ventilation på den plats där elverket används.
- Ljuddämparen kan bli varm när elverket används, var försiktig och rör den inte.
- Tänk på att bensen är extremt brandfarligt och explosivt.
- Var noga med att fylla på bensen på en väl ventilerad plats. Stäng av motorn och låt den svalna innan du fyller på.
- Tanka inte i närheten av öppen eld.
- Om det förekommer oljespill under tankning, torka omedelbart bort den utspillda oljan.
- Användning är förbjuden på platser med hög brandrisk.
- Anslut inte elverket till elsystemet, eftersom det kan leda till elektriska stötar och leda till personskador och skador på utrustningen.
- Placera elverket minst en meter ifrån byggnader och andra föremål.
- Placera elverket på ett horisontellt underlag, om den lutar kan det leda till bensinläckage.
- Se till att du vet hur elverket fungerar innan du använder det.
- Barn och husdjur måste hålla sig borta från användningsområdet.
- När elverket är igång ska alla människor i närheten hålla avstånd till elverket och dess roterande delar.
- Använd inte elverket i fuktig miljö.

- Använd inte elverket i regn eller snö.
- Underhåll och reparation av elverket ska genomföras av utbildade reparatörer.

Varning

- Använd inte i miljöer med explosionsrisk.
- Drift och underhåll av utrustning kräver användning av personlig skyddsutrustning såsom handskar, hörselkåpor etc.

Elverkets delar

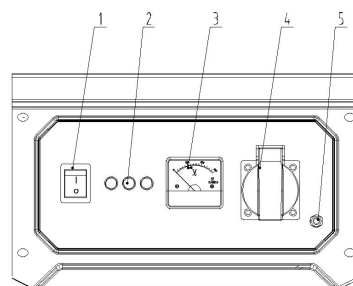
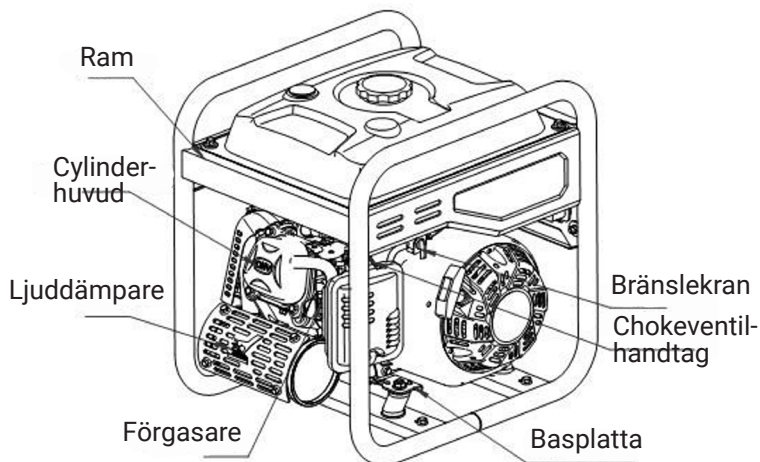
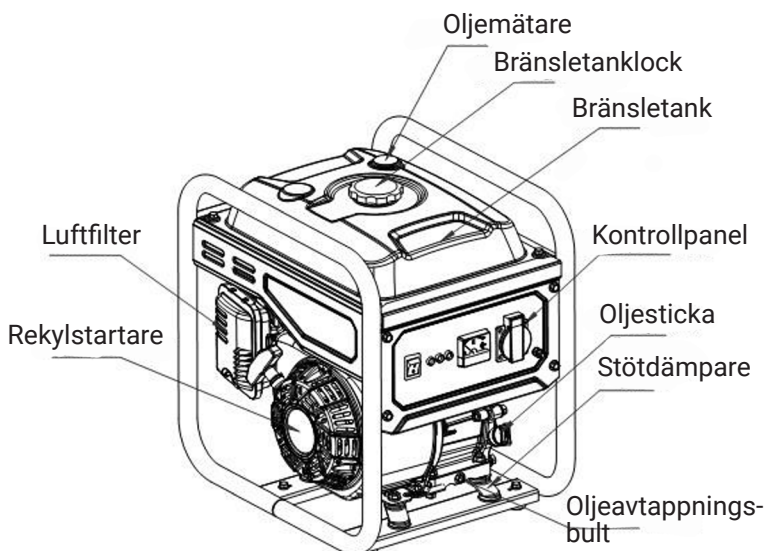

Kontrollpanel

1. Tändningslås
2. Indikeringsljus
3. Voltmeter
4. AC-uttag
5. Jordterminal

Kontrollsystem

Motoroljevarningssystem (Röd)

Motoroljeskyddssystemet kommer att stoppa motorn automatiskt och motoroljeindikatorn lyser medan oljan i vevhuset är under en säker nivå: Fyll på motorolja till rätt oljenivå sen kan den startas om igen.

OBS: Om varningslampan för motorolja blinkar i några sekunder betyder det att det är för lite olja i systemet. Fyll på olja och starta om motorn.

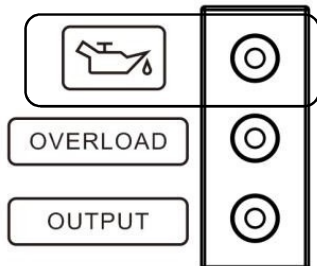

Överbelastningslampan (RÖD)

När lampan för överbelastning är tänd så innebär det att elverkets elektriska utrustning har överbelastats, vilket gör att omvandlaren överhettas eller växelströmsspänningen stiger. Växelströmsskyddet stänger av elverket för att skydda det och utrustningen som är ansluten till elverket. Om AC-indikatorlampan (GRÖN) är släckt men överbelastningslampan (RÖD) lyser betyder det inte att motorn har slutat fungera. Om överbelastningslampan (RÖD) lyser och generatoren inte har någon effekt, vänligen vidta följande åtgärder:

1. Stäng av den anslutna elektriska utrustningen och stoppa motorn.
2. Minska den totala hastigheten för ansluten elektrisk utrustning.
3. Kontrollera att kylflödesintaget inte är blockerat av smuts eller liknande, om detta upptäcks ska det tas bort omedelbart.
4. Starta om motorn efter kontroll.

OBS: När du använder elektrisk utrustning med hög startström (som en kompressor) kan överbelastningslampan blinka i några sekunder men det hör inte till problem som tidigare nämnts.

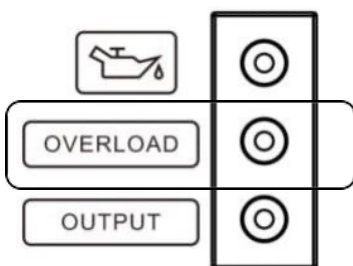

AC-lampa (GRÖN)

AC-lampan kommer att lysa när motorn startar och sedan när elverket är igång.

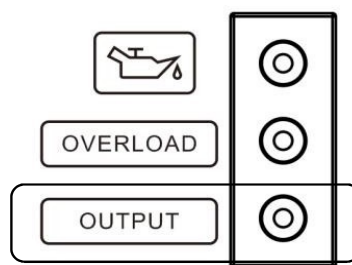

Tändningslås

När tändningslåset är i läge "ON" kan elverket starta och fungera normalt; när tändningslåset är i läge "OFF" är sekundärspolen på tändspolen på elverket ansluten till marken och tändstiftet kommer inte att tändas. Vrid strömbrytaren till läget "OFF" för att stänga av elverket.

Styrventiler

När chokeventilens handtag är i läge "ON" är förgasarens choke i öppet läge. Detta för att säkerställa att förgasaren har ett tillräckligt luftintag och kontrollera att elverket fungerar. När motorn igång eller ska startas så ska chokeventilen placeras i läge "ON". När chokeventilen är i läge "OFF" är förgasarens choke i stängt läge.

Vid denna tidpunkt minskar förgasarens intag och koncentrationen av oljegasblandning som kommer in i motorns förbränningskammare ökar. När temperaturen är låg i det område elverket används är behöver man att sätta chokereglaget i läge "OFF" för att öka motorns startförmåga.



Förberedelse

Olja

FARA

- Olja är brandfarligt och giftigt. Läs säkerhetsinstruktionerna noggrant innan du tankar.
- Fyll inte tanken med för mycket olja för då rinner oljan över när tanken blir varm.
- Efter tankning, se till att bränsletanklocket är åtdraget.

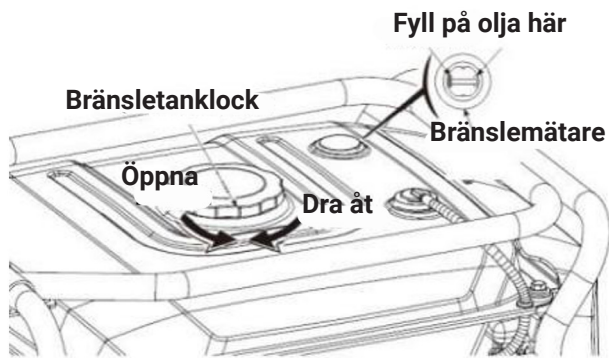

Max nivå av bränsle

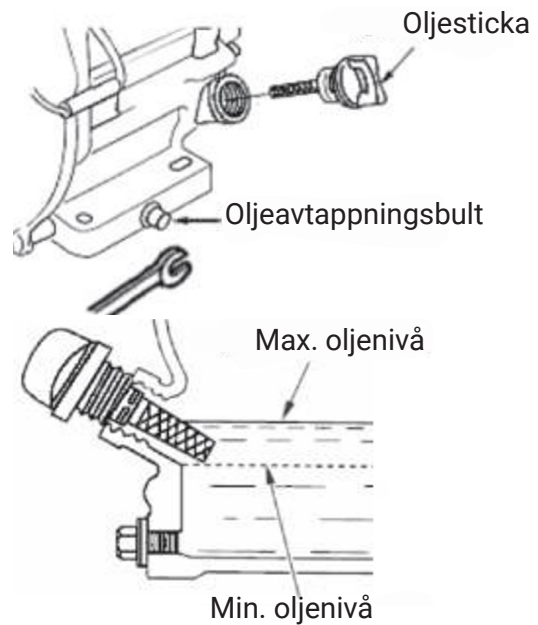
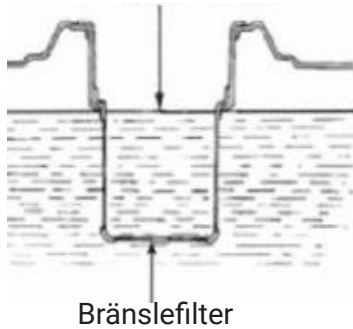

Rekylstartare

Dra starthandtaget försiktigt uppåt tills det blir motstånd, dra sedan ut det plötsligt.

Efter start, låt inte starthandtaget fjädra tillbaka plötsligt utan lägg försiktigt tillbaka handtaget.

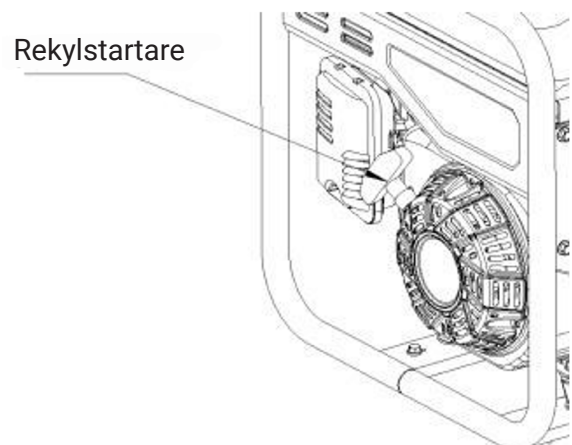

Bränslekran

Bränslekranen styr flödet av bränsle från tanken till förgasaren. Se till att den är i läge "OFF" efter avslutat arbete.

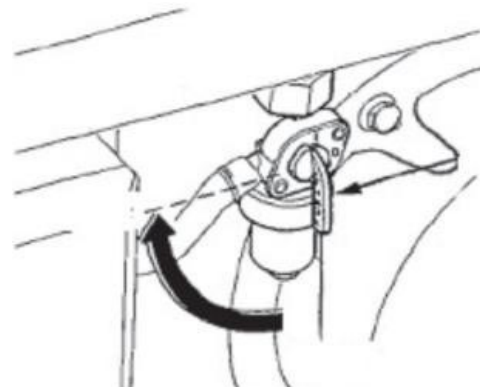

Notera

- För att undvika skador på det yttre plasthöljet, torka av bensinrester med en ren, mjuk trasa efter tankning.
- Använd blyfri bensin annars skadas elverkets delar.
- Bränsleoljetankens kapacitet: 7,5 L

Olja

Elverket fylls inte med olja i fabriken utan det måste användaren göra innan första uppstarten. Oljekapaciteten är 0,55L.

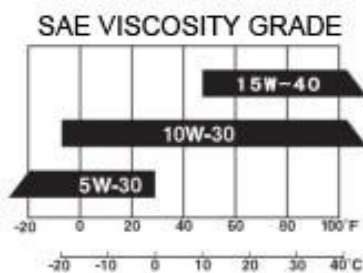

Använd den olja som uppfyller eller överträffar servicenivåkraven enligt SG och FG. Motoroljekvaliteten SG och FG kommer att vara märkta utanför oljebehållaren. SAE 10W-30 är en rekommenderad motorolja för generatoraggregat vid vanliga temperaturer. När medeltemperaturen i ditt område ligger inom det intervall som visas i diagrammet kan annan viskositetsmotorolja användas.

Jordanslutningen

Jordningsanslutningen är kopplad till jordledningen för att förhindra elektriska stötar. När den elektriska utrustningen är jordad måste generatoren vara jordad.

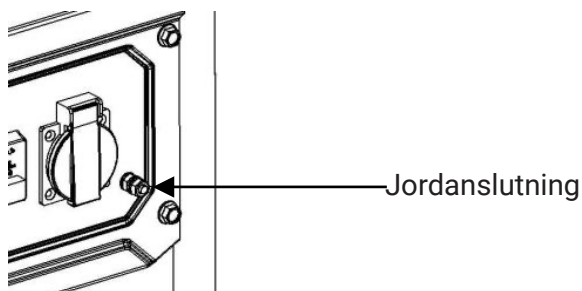

Jordanslutningen är en speciell terminal som används för att jorda hela generatoren.

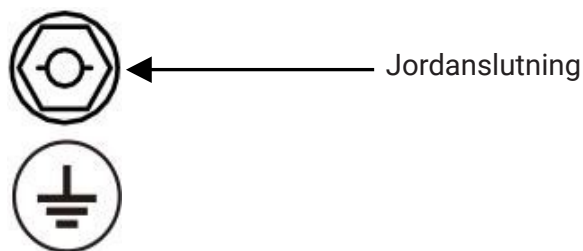

Använd elverket i följande förhållanden

- Tillämplig temperatur: -5°C-40°C
- Tillämplig luftfuktighet: under 95%
- Tillämplig höjd: under 1000 m (Lägre effekt bör användas i områden över 1000 m eller kontakta kundsupport för att justera förgasaren.)

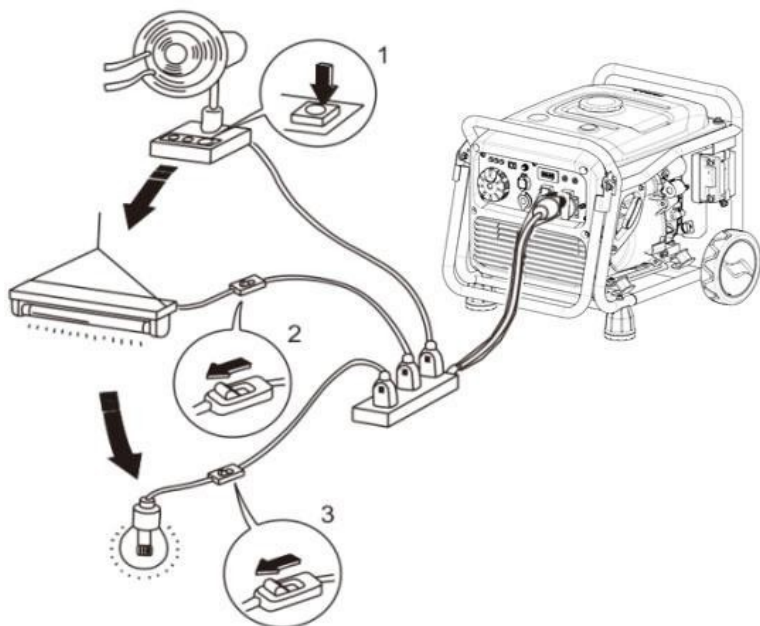

Anslut till strömförsörjningen

När du ansluter elverket som strömförsörjning till hushållet ska det göras av någon med god kunskap om elektricitet. Vänligen kontrollera säkerheten vid anslutningen. Elverket kan skadas, bli för varmt eller brinna om den ansluts felaktigt.

Jorda elverket

För att förhindra att elektriska apparater skadas av elektriska stötar eller felaktig användning av el så rekommenderas att jorda elverket med bra ledare.

AC-utgång

Innan du startar elverket kontrollera följande; Den totala effekten för belastningen (summan av de resistiva, kapacitiva och induktiva belastningen) får inte överstiga elverket märkeffekt.









Överbelastning kan göra att elverket stängs av eller att dess livslängd förkortas avsevärt. Kom ihåg om elverket är anslutet till flera elektriska apparater: att slå först på startbelastningen på den högsta och sedan i tur och ordning för att slutligen slå på startströmmen.

Tekniska specifikationer

Starttyp.....	Rekylstart
Bränsletankens kapacitet.....	7.5L
Motoroljekapacitet.....	0.55L
Nominell frekvens.....	50 Hz
Fas.....	Single
THD utan belastning.....	≤5%
Vikt.....	26 kg
Mått.....	435×375×455 mm
Körtid vid nominell, effekt·h.....	≥3.5
Tändningssystem.....	C.D.I

Varning

- Om du använder elverk högre än 1500 meter över havet, kontakta oss för att byta ut förgasaren. (Den kan inte användas på för hög höjd för då kommer motorn att skadas av överhettning.)
- Efter byte av förgasaren se information om effektkorrigerings i slutet av manualen.

Type	Power		Typical Device	Example		
	Max.	Rated		Device	Max.	Rated
<ul style="list-style-type: none"> ● Lamp ● Heating devices 	*1	*1	100W  lamp  TV	100W  lamp	100VA (W)	100VA (W)
<ul style="list-style-type: none"> ● Fluorescent lamp 	*2	*1.5	40W  Fluorescent lamp	40W  Fluorescent lamp	80VA (W)	60VA (W)
<ul style="list-style-type: none"> ● Electrical devices 	*3-5	*2	 Fridge 150W  Fan	150W  Fridge	450-750VA (W)	300VA (W)

Starta elverket

Rekylstart

1. Ta bort eventuella apparater som är kopplade till uttagen.
2. Dra strömbrytaren till läge "ON".
3. Sätt bränslekranen i läge "ON".
4. Sätt AC-kretsskyddet i läge "AV" (om det finns).
5. Sätt chokeventil reglaget t i läge "OFF".

Obs!

Stäng inte chokeventilen när motorn startas och redan är varm.

6. Dra start reglaget försiktigt uppåt tills du känner motstånd och dra ut det snabbt.
7. När elverket startas, placera långsamt chokeventilens reglage i "ON"-läget.
8. Sätt växelströmskretsskyddet i läge "ON" innan du använder den elektriska belastningen (om det finns).

Stoppa generatorm

1. Stäng av AC-kretsskyddet.
2. Stäng av tändningslåset på generatorm.
3. Stäng av bränslekranen.
4. Koppla bort all elektrisk utrustning.

Byt ut motorolja

Tömning av oljan efter start av motorn säkerställer en snabb och ren process.

1. Ta bort oljemätaren. Skruva upp oljebulten för att tappa ur oljan.
2. Montera dräneringsbulten och dra åt den.
3. Fyll på olja och kontrollera oljenivån.
4. Installera oljemätaren.

Varning

För att uppfylla miljökraven ska den använda oljan läggas i en förseglad behållare och sedan återvinnas enligt reglerna.

Underhåll av luftfilter

Smutsiga luftfilter kommer att påverka luftflödet in i förgasaren. För att förhindra att förgasaren går sönder bör luftfiltren underhållas regelbundet. Om den används i dammig miljö bör den underhållas oftare.

Varning Rengöring av filterelementet med bensin eller brandfarliga lösningsmedel kan orsaka brand eller explosion. Använd tvålvatten eller icke brännbart lösningsmedel för att rengöra filterelementet.

Obs!

Det är strängt förbjudet att starta generatorm utan luftfilter eftersom det kommer leda till snabbt slitage på bensinmotorn.

1. Öppna låsbulten på luftfilterlocket och öppna luftfilterlocket. Kontrollera filterelementet och se till att det är i gott skick och rent.
2. Om skumfiltret är smutsigt, rengör det. Tvätta i varmt vatten med rengöringsmedel. Skölj sedan med rent vatten
3. Droppa sedan några droppar olja och pressa jämnt.
4. Fyll i filterelementet och täck luftfilterlocket, dra sedan åt låsbulten.

Tändstift

Byt ut tändstiftet enligt originaltypen: F7TC

1. Ta bort tändstiftslocket.
2. Använd tändstiftets hylsnyckel för att ta bort tändstiftet.
3. Inspektera visuellt om tändstiftsisolatorm är skadad. Byt ut tändstiftet om det är skadat.
4. Mät tändstiftsspelet med tjockleksmätare. Böj sidoelektroderna för att justera spelet. Spelet ska vara mellan 0,70 och 0,80 mm.
5. Kontrollera att tändstiftspackningen är i gott skick.
6. Montera tändstiftet, dra åt det med tändstiftshylsnyckeln och tryck ner tändstiftspackningen. Montera tändstiftslocket.

Underhåll

För att hålla elverket i gott skick måste du kontrollera och underhålla det regelbundet. Följ schemat nedan.

Regelbunden service	Varje användning	Första månaden eller efter 20 h	Var tredje månad eller efter 50 h	Varje år
Motorolja: Kontrollera nivån	x			
Motorolja: Byt ut		x		
Växellådans växellådsolja (om någon): Kontrollera oljenivån	x			
Växellådans växelolja (om någon): Byt ut		x	x	
Luftfilterelement: Kontrollera	x			
Luftfilterelement: Rengör		x		
Luftfilterelement: Byt ut			x	
Behållare: Rengör				x
Tändstift: Kontrollera, justera				x*
Tändstift: Rengör		x	x	
Tomgång **: Kontrollera, justera				x
Bränsletank och filter**				x

Bränsleoljerör: kontrollera	Vartannat år: Byt ut den vid behov.
Cylinderhuvud, kolv Ta bort kolavlagringen	Förflyttning ≤225cc, efter 125 timmar Förflyttning > 225cc, efter 250 timmar

* Dessa artiklar bör bytas ut vid behov.

** Dessa föremål bör underhållas av auktoriserade reparatörer om inte användaren har lämpliga verktyg och kunskap.

Obs!

- Motoroljan bör bytas ut var 10:e timme om man arbetar ofta vid höga temperaturer eller belastningar.
- Luftfilterelementet ska rengöras var 10:e timme vid arbete
- ofta i dammig eller dålig miljö. Byt ut den var 25:e timme vid behov.
- Spot inspektion cykel och tid, bör vara den första att utföra underhåll.
- Om underhållscykeltiden har passerat, bör underhållet utföras så snart som möjligt enligt tabellen ovan.

Varning

- Vänligen stoppa generatören före något underhåll. Placera den i horisontellt läge. För att förhindra att motorn startar, separera tändstiftslocket från tändstiftet.
- Använd den inte inomhus eller på platser med dålig ventilation som tunnlar och grottor. Se till att arbetsområdet är väl ventilerat. Avgaser från motorer innehåller den giftiga gasen kolmonoxid, som kan orsaka chock, medvetslöshet och till och med dödsfall vid inandning.

Transport och förvaring

Undvik bränslespill under transport eller tillfällig förvaring både motorströmbrytaren och bränslelockets ventilnivå bör vridas till "OFF"-läge och elverket ska placeras i normalt driftläge. Efter att motorn har svalnat helt, vrid tanklockskontakten moturs till "av"-läget.

Varning

Vid transport av elverket:

- Se till att bränsletanken inte är överfull och kontrollera att ingen olja läckt ut på elverket.
- Använd och starta inte elverket när den är placerad i ett fordon, utan den ska användas i en god ventilerad miljö.
- Undvik att exponera direkt i solskenet.
- När elverket placeras i ett instängt fordon under lång tid kan den höga temperaturen inuti fordonet orsaka att bränsle förångas, vilket kan leda till en explosion.
- Elverket får inte transporteras under för lång tid på ojämna väg. Om du måste köra på en väg som denna, tappa ut bensin och olja i förväg för att minska risken för olyckor.

Långtidsförvaring

1. Se till att förvaringsutrymmet inte är allt för fuktigt och dammigt.
2. Töm ur bensinen innan du långtidsförvarar elverket.

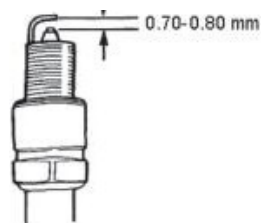
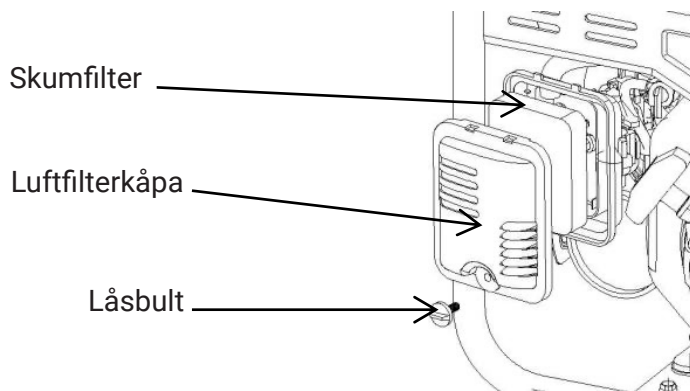

Obs!

Använd tändstift med lämpligt värmevärde.

Felsökning

Motorn startar inte

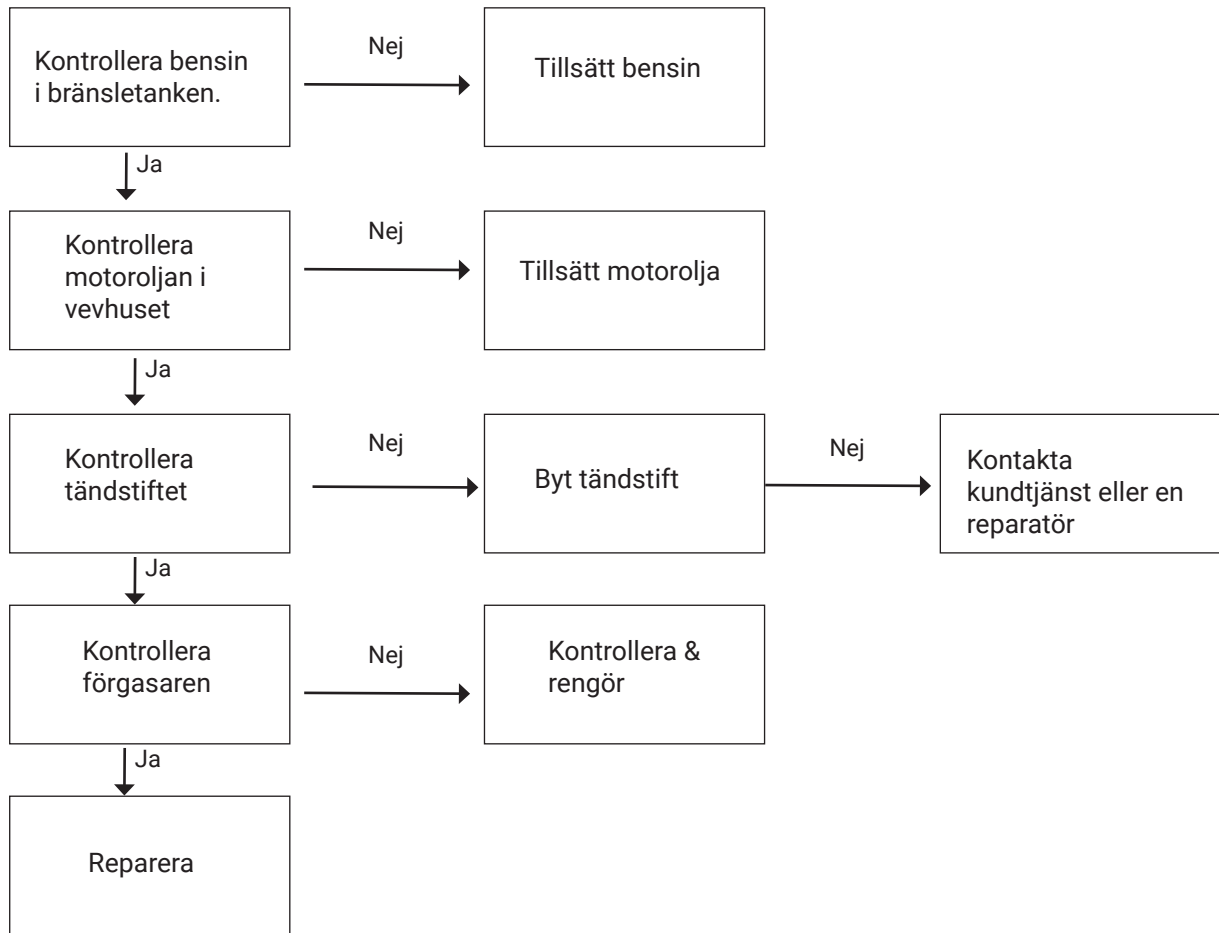

Ingen spänning

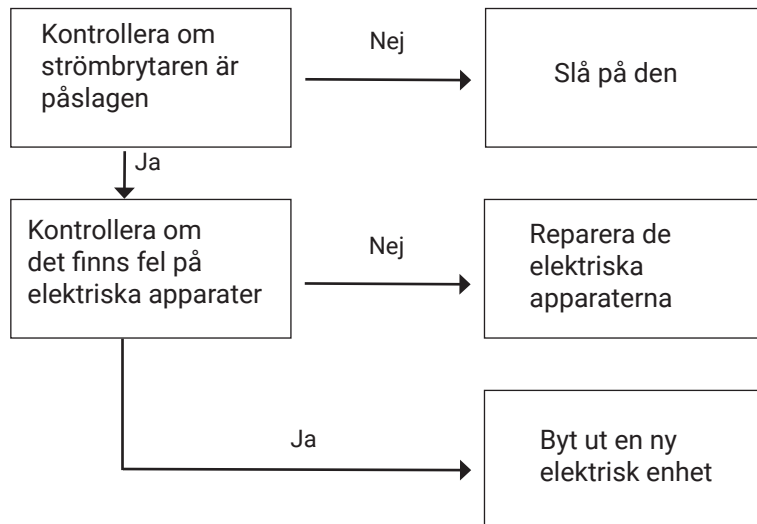

Kretsschema

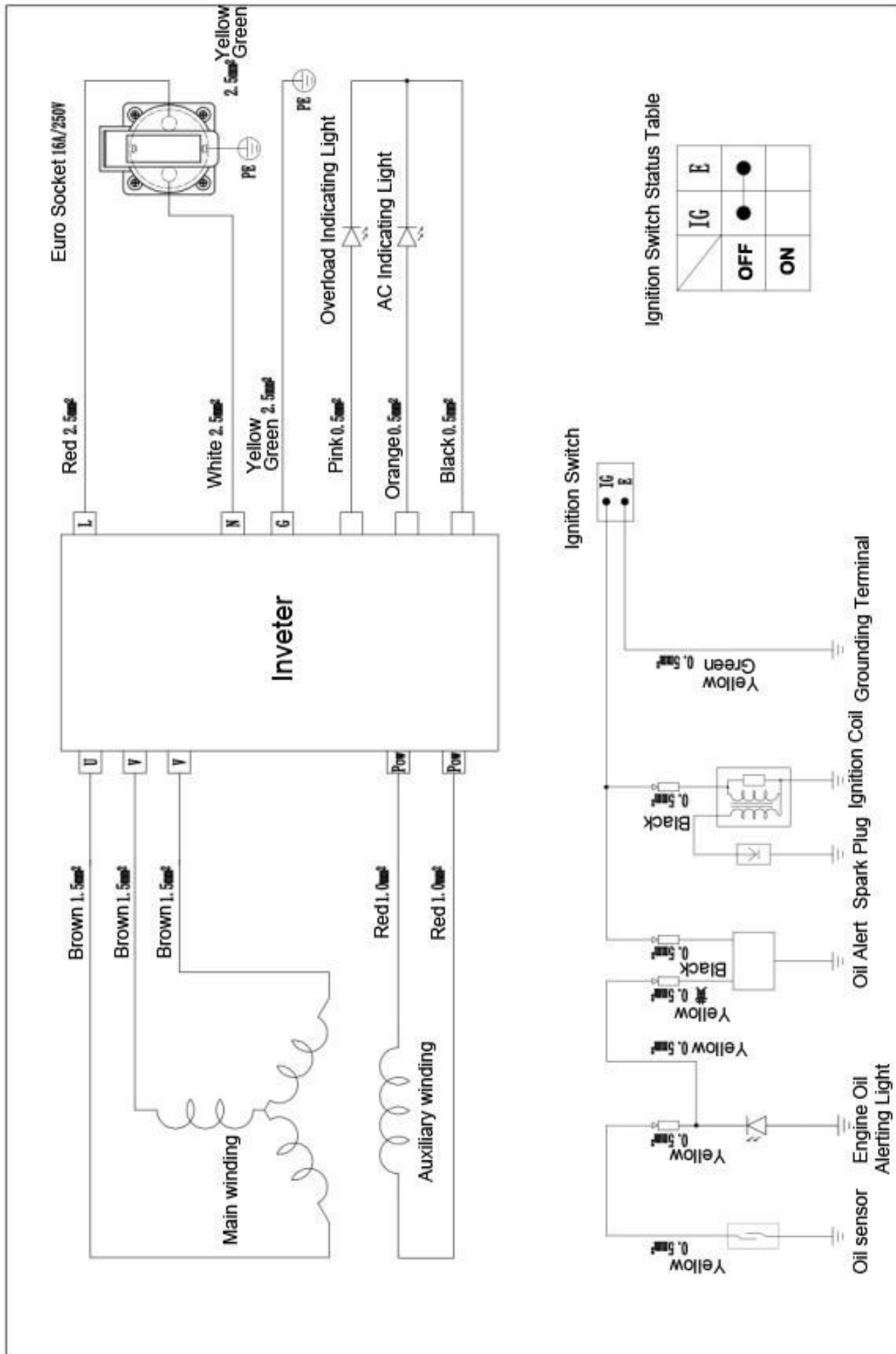

EG FÖRSÄKRAN OM ÖVERENSSTÄMMELSE

2014/30/EU (EMC) , 2006/42/EC (MD)

ORIGINAL DEKLARATION

Vi, tillverkaren

Företag: Verktysboden Erfilux AB
Adress: Källbäckstrydsgatan 1, SE-507 42 Borås, Sweden
Telefon: +46-33-2026 53

intyggar att konstruktion och tillverkning av denna produkt marknadsförd under varumärket PELA

Maskin: Inverterelverk 3,2 kW
Typbeteckning: H4000i
Artikelnummer: 542073

följer alla relevanta bestämmelser i enlighet med 2014/30/EU (EMC) , 2006/42/EC (MD)

För att tillmötesgå ovan nämnt direktiv har följande harmoniserade standarder använts:

Standard:

EN 55012:2007+A1 EN IEC 61000-6-1:2019 EN ISO 8528-13:2016

Notified body: TUV Rheinland (Guangdong) Ltd.
Certifikatsnummer: AE 50576443 0001 / AM 50447159 0001

Denna produkt var CE märkt år: 2024

Person som är behörig att ställa samman den tekniska dokumentationen, och är etablerad i Europeiska gemenskapen:

Namn: Lars Edwardsson
Adress: Källbäckstrydsgatan 1, SE-507 42 Borås, Sweden

Denna deklaration gäller uteslutande för produkten i det utförande den placerades på marknaden och exkluderar komponenter som tillförs nu och/eller vid senare tillfälle av slutkunden.

Stad och land: Borås, Sverige Datum: 08/05/2024

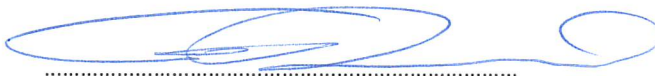

Namn: Ted Berglund
Befattning: Inköpare

VERKTYGSBODEN

VB

PELA
TOOLS

Contact

PELA Tools
Solångsvägen 13
SE-513 70 Borås
Telefon: 033-202650
E-mail: order@pelatools.se

Environmental protection / Scrapping

Recycle any unwanted material, do not throw it in the household rubbish. All machines, accessories and packaging must be sorted and left at a recycling center and disposed of in an environmentally friendly manner.



Safety information

This manual contains instructions for the operation and maintenance of inverter generators. Read the user manual carefully before use. Improper use lead to safety problems or damage to the equipment. Correct and safe operation extends inverter generator life. Before use, fill the tank with petrol and check the oil level!

Warning

The engine's exhaust gases contain carbon monoxide and it is forbidden to use the inverter generator indoors or in a place with poor ventilation.

- Make sure there is adequate ventilation in the place where the inverter generator is used.
- The muffler can get hot when the inverter generator is in use, be careful and do not touch it.
- Remember that gasoline is extremely flammable and explosive.
- Be sure to refuel in a well-ventilated area. Turn off the engine and let it cool before topping up.
- Do not refuel near open flames.
- If oil is spilled during refueling, immediately wipe up the spilled petrol.
- Use is prohibited in places with a high fire risk.
- Do not connect the generator to the electrical system, as this may result in electric shock and result in personal injury and equipment damage.
- Place the inverter generator at least one meter away from buildings and other objects.
- Place the power unit on a horizontal surface, if it is tilted, it can lead to fuel leakage.
- Make sure you know how the inverter generator works before using it.
- Children and pets must stay away from the area of use.

- When the inverter generator is running, all people in rotating parts must.
- Do not use the inverter generator in a humid environment.
- Do not use inverter generator in rain or snow.
- Maintenance and repair of the inverter generator must be carried out by trained repairmen.

Warning

- Do not use in environments with a risk of explosion.
- Operation and maintenance of equipment requires the use of personal protective equipment such as gloves, ear muffs, etc.

Components Identification

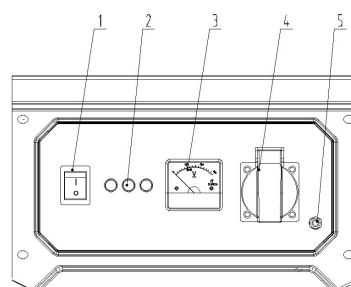
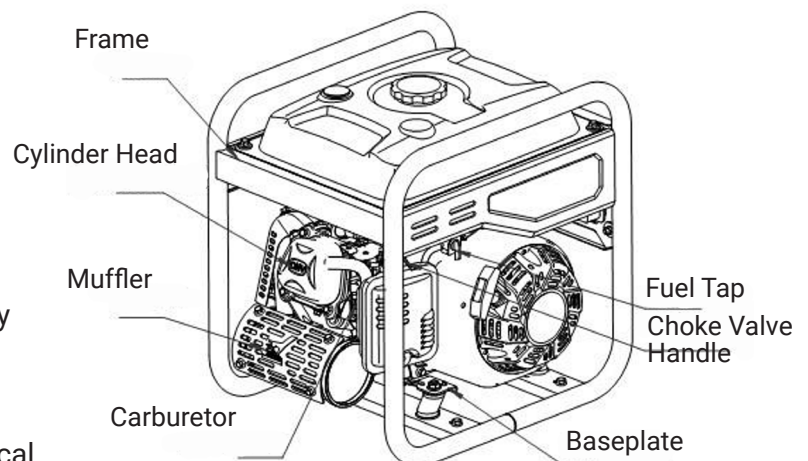
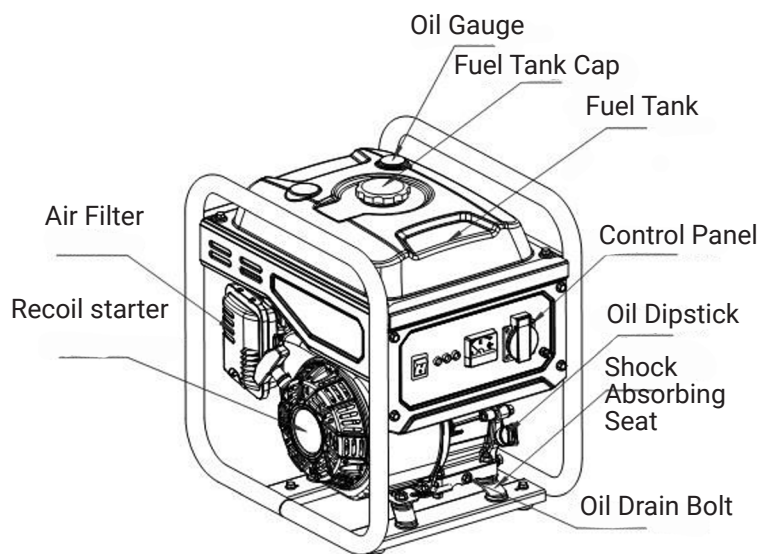

Control Panel

1. Ignition switch
2. Indicating light
3. Voltmeter
4. AC socket
5. Ground terminal

Control System

Engine Oil Alerting System (RED)

The engine oil protection system will stop the engine automatically and the engine oil indicating lights, while the oil in crankcase is under safe line: Fill the engine oil to the oil level, it can then be restarted again.

Notice

If the engine oil alerting light flashes for few seconds, it means the oil capacity is insufficient. Refill the oil and restart the engine.

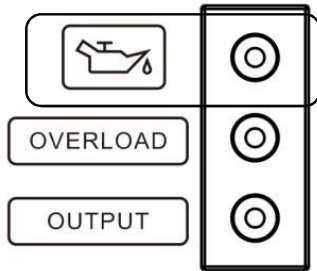

Overload Light (RED)

When the overload indicating light is on, the generator detects that the output of the phase-side electrical equipment has been overloaded, causing the converter to overheat or the AC voltage to rise. Then the AC protector stops the generator to protect the generator and the equipment which connects with it. The AC indicating light (GREEN) is off, but overload indicating light (RED) is on, engine will not stop working.

While the overload light is on, and the generator has no output, please take following measures:

1. Turn off the connected electrical equipment and stop the engine.
2. Reduce the total power rate of connected electrical equipment within the rated output range.
3. Check whether the cool air inlet is blocked by dust and whether the relevant control parts are abnormal. If there is any problem, remove it immediately.
4. Restart the engine after checking.

Notice

When using the electrical equipment with high starting current (like compressor and sinking pump), the overload indicating light may will flash for few seconds. But this does not belong to the troubles mentioned before.

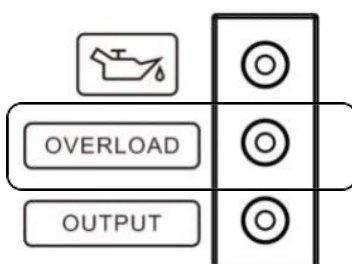

AC Indicating Light (GREEN)

The AC indicating light will be on while the engine starts and keep normal output.

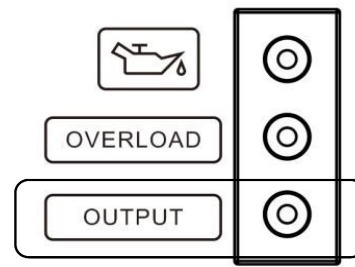

Ignition Switch

When the ignition switch is set to the "ON" position, the generator can start and operate normally. When the ignition switch is set to the "OFF" position, the secondary coil of the ignition coil of the generator set is connected with the ground and the spark plug will not ignite. Turn the switch to the "OFF" position during shutdown.

Choke Valve Handle

When the choke valve handle is in the "ON" position, the carburetor's choke is in the open state, so as to ensure that the carburetor can have enough air intake to ensure the operation of the generator. When the engine is running, and when restart the hot engine or when the ambient temperature is high, the choke valve handle should be placed in the "ON" position. When the choke valve handle is in the "OFF" position, the carburetor's choke is in the close state.

At this time, the intake of carburetor decreases and the concentration of oil gas mixture entering engine combustion chamber increases. When the ambient temperature is low, it is necessary to put the choke handle in "OFF" position to increase the starting ability of the engine.



Preparation

Fuel Oil

DANGER

- Fuel oil is flammable and toxic. Please read the safety instruction carefully before refueling.
- Do not fill the tank with too much oil or the oil will overflow when the tank gets warm.
- After refueling, make sure the fuel tank cover is tightened.

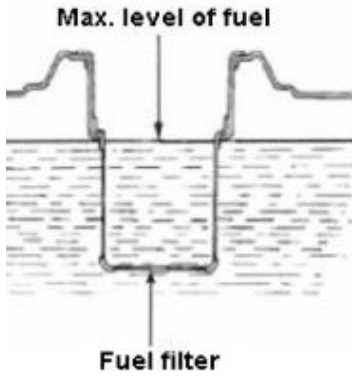
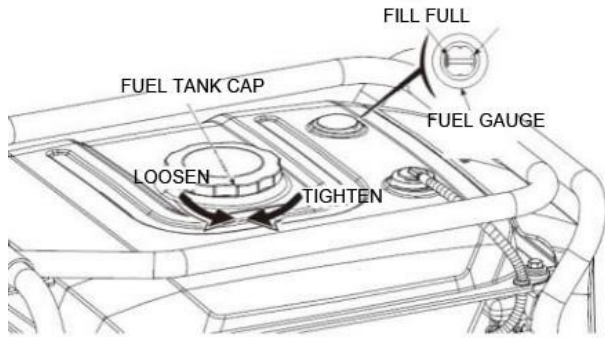

Notice

- To avoid damage the plastic outer case, please wipe off gasoline with a clean, soft cloth after refueling.
- You must use unleaded gasoline. The leaded one would damage the internal parts of the engine.
- Fuel oil tank capacity: 7.5 L

Fuel Oil

Notice

The generator is not injected with engine oil when leaving the factory. Please do not start it before injecting enough engine oil. The oil capacity is 0.55L.

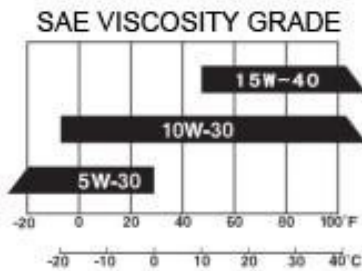

Use the oil that meets or exceeds the service level requirements of SG and FG. The engine oil grade SG and FG will be marked outside the container of oil. SAE 10W-30 is a recommended engine oil for generator sets at common temperatures. When the average temperature of your area is within the range shown in the chart, other viscosity engine oil can be used.

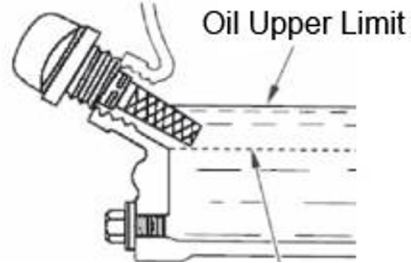
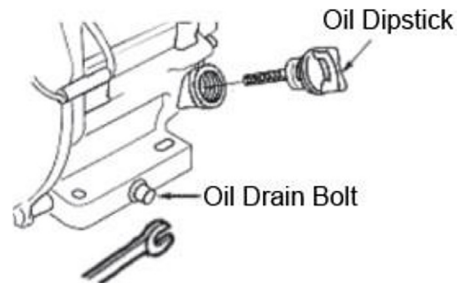

Recoil Starter

Pull the starter handle up gently until you feel resistance then pull it out fast.

Notice

After starting, please do not let the starting handle spring back suddenly instead gently put the handle back.

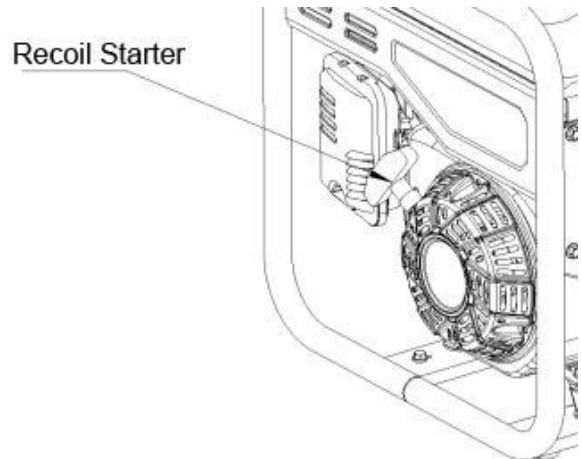

Fuel Tap

Fuel tap is a device that controls the flow of fuel from the tank to the carburetor. Please make sure it is on position of "OFF" after stop working.

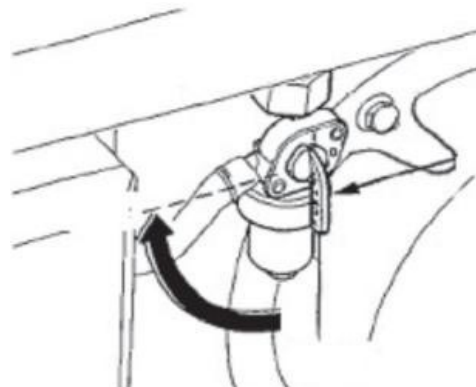

Ground Terminal

The grounding terminal is connected to the ground wire to prevent electric shock. When the electrical equipment is grounded, the generator must be grounded.

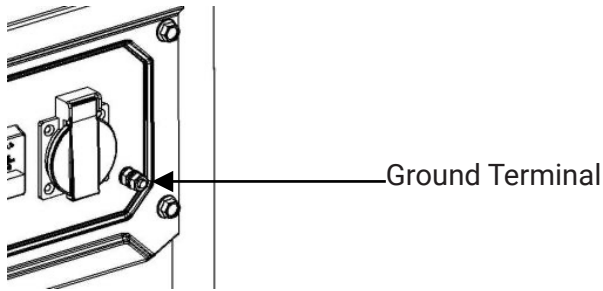

Ground terminal is a special terminal used to ground the entire generator.

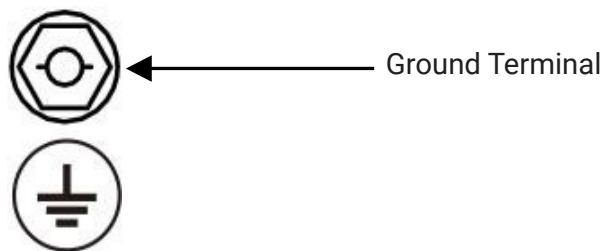

Generator Use

- Applicable temperature: -5°C-40°C
- Applicable humidity: below 95%
- Applicable altitude: below 1000 m (Lower power should be used in the area above 1000m or contact the dealer to adjust the carburetor.)

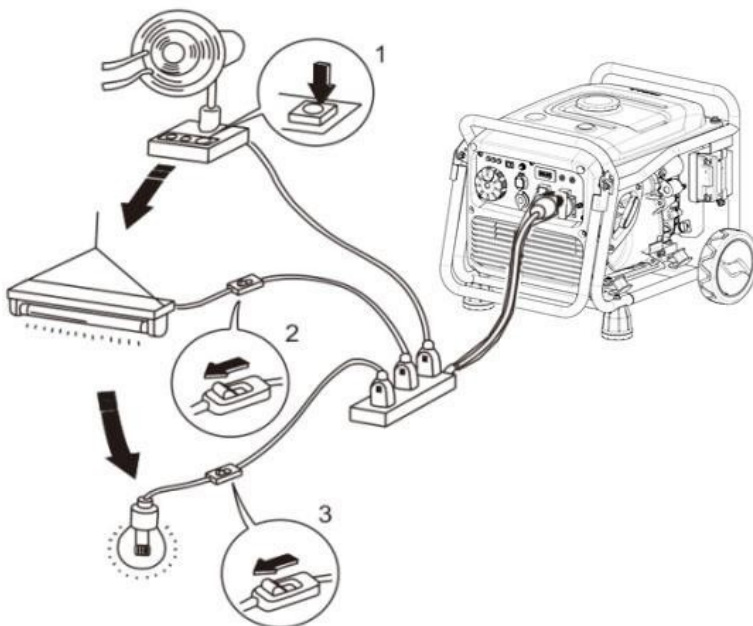

Connect to House Power Supply

Notice

While connecting the generator as a house power supply, it should be operated by a specialist electrician or someone familiar with electricity. Please check the safety of connecting while connect load with generator. If it may be damaged, burned or fired if connected incorrectly.

Generator Grounded

In order to prevent electrical appliances from being damaged by electric shock or the wrong use of electricity, it is recommended to ground the generator with good conductors covered with insulation.

AC Output

Before starting the generator, please confirm: The total power of the load appliances (the sum of the resistive, capacitive and inductive loads) shall not exceed the rated power of the generator.









Notice

Overuse can cause a generator to shut down or significantly shorten its life. If the generator set is connected with several load or electric equipment, please remember: First switch on the starting load with the highest, then in turn, and finally switch on the starting current with the lowest.

Generally speaking, capacitive and inductive loads, especially motor drives, produce a large starting current during starting. The following table is for your reference when connecting these electrical appliances to the generator set.

Technical Specifications

Fuel tank capacity	7.5L
Engine oil capacity.....	0.55L
Rated frequency.....	50 Hz
Phase.....	Single
THD without load.....	≤5%
Weight.....	26 kg
Dimensions.....	435×375×455 mm
Running time at rated, power·h.....	≥3.5
Ignition system.....	C.D.I
Starting type.....	Recoil start

Type	Power		Typical Device	Example		
	Max.	Rated		Device	Max.	Rated
<ul style="list-style-type: none"> ● Lamp ● Heating devices 	*1	*1	100W  lamp  TV	100W  lamp	100VA (W)	100VA (W)
<ul style="list-style-type: none"> ● Fluorescent lamp 	*2	*1.5	40W  Fluorescent lamp	40W  Fluorescent lamp	80VA (W)	60VA (W)
<ul style="list-style-type: none"> ● Electrical devices 	*3-5	*2	 Fridge 150W  Fan	150W  Fridge	450-750VA (W)	300VA (W)

Used in High Altitude Areas

At high altitudes, a standard carburetor will make the gasoline engine mixture too strong, reduce the output power and increase the fuel consumption rate. The performance of a gasoline engine can be improved by replacing the carburetor with a smaller main nozzle or by adjusting the adjusting screw. If you always use the generator at high altitudes among 1000 m from sea level, you should go to an authorized dealer to replace a carburetor. Otherwise, the load power should be reduced by using the generator.

Even with the right carburetor, each 300 m rise in altitude reduces the power of a gasoline engine by about 3.5%. This decline would have been greater if the carburetor had not been replaced properly.

Notice

If the carburetor suitable for high-altitude use is equipped with the gasoline engine suitable for low-altitude use, the thin mixture will cause the output power of the gasoline engine to drop, overheat and even cause serious damage.

Starting the Generator

Recoil Start

1. Remove all loads from the output.
2. Put Ignition Switch in the "ON" position.
3. Put Fuel Tap in the "ON" position.
4. Put the AC circuit Protector in the "OFF" position.
5. Put the Choke Valve Handle in the "OFF" position.
6. Pull the starter handle up gently until you feel resistance and pull it out quickly.

7. When the generator is started, slowly place the choke valve handle in the "ON" position.
8. Put the AC circuit protector in "ON" position before using the electrical load (if have).

Stopping the Generator

1. Turn off AC circuit protector.
2. Turn off the ignition switch of generator.
3. Turn off the fuel tap.
4. Disconnect all electrical equipment.

Notice

To stop the generator in an emergency, put the generator switch in the "OFF" position.

Notice

Do not close the choke valve when the gasoline engine is started in hot state.

Maintenance

Good maintenance is the best guarantee for safe, economical and zero fault operation, also it contributes to environment protection. In order to keep the engine in good condition, you must check and maintain it regularly. Please follow the schedule below.

Regular service period	Each use	First month or 20 hrs	Every 3 month or 50 hrs	Every year
Engine oil: Check level	x			
Engine oil: Replace		x		
Gearbox gear oil (If any): Check oil level	x			
Gearbox gear oil (If any): Replace		x	x	
Air filter element: Check	x			
Air filter element: Clean		x		
Air filter element: Replace			x	
Precipitation cup (if any): clean				x
Spark plug: Check-Adjust				x*
Spark arrester: Clean		x	x	
Idle (if any)**: Check-Adjust				x
Fuel tank & filter**				x

Fuel oil pipe: check	Every 2 years: Please replace it if necessary.
Cylinder head, Piston Remove carbon deposition	Displacement ≤225cc, every 125 hrs Displacement > 225cc, every 250 hrs

* These items should be replaced if necessary.

** These items should be maintained by an authorized dealer unless the user has the appropriate tools and repair its capacity.

Notice

- The engine oil should be replaced every 10 hours if working frequently at high temperatures or loads.
- The air filter element should be cleaned every 10 hours if working frequently in dusty or bad environments. If necessary, please replace it every 25 hours.
- Spot inspection cycle and time, should be the first to carry out maintenance.
- If the maintenance cycle time has passed, the maintenance should be carried out as soon as possible according to the above table.

Warning

- Please stop the generator before any maintenance. Place it in a horizontal position. To prevent engine starting, separate the spark plug cap from the spark plug.
- Please do not use it indoors or in places with poor ventilation. Make sure the working area is well ventilated. Exhaust from engines contains the toxic gas carbon monoxide, which can cause shock, loss of consciousness and even death when inhaled.

Replace Engine Oil

Discharging the oil after starting the engine ensures a quick and clean process.

Remove the oil gauge. Screw open oil bolt to drain oil.

1. Remove the oil gauge. Screw open oil bolt to drain the oil.
2. Install the drain bolt and tighten it.
3. Fill oil and check oil level (Please read the preparation for oil type selection and filling capacity).
4. Install the oil gauge.

Warning

Thoroughly wash any skin that has been exposed to oil.

From an environmental point of view, please properly handle the waste oil produced after use. We strongly recommend that you put the oil in a sealed container and take it to your local service station or oil recycling center. Please remember: do not throw it in the trash or dump it on the ground or in a ditch.

Air Filter Maintenance

Dirty air filters will affect the flow of air into carburetors. To prevent carburetor breakdown, air filters should be regularly maintained. If it is used in dusty environment, it should be maintained more frequently.

Warning

Cleaning the filter element with gasoline or flammable solvents may cause fire or explosion. Please use soapy water or non-flammable solvent to clean the filter element.

Notice

It is strictly forbidden to start the generator without air filter, otherwise it will lead to rapid wear and tear of the gasoline engine.

1. Open the locking bolt of the air filter cover and open the air filter cover. Check the filter element and ensure it's in good condition and clean.
2. If the foam filter is dirty, please clean it. Wash in hot water with household detergent or in non-flammable or high flash solvent. Then rinse with clean water and squeeze. Then drop a few drops of oil and squeeze evenly.
3. Fill in the filter element and cover the air filter cover, then tighten the locking bolt.

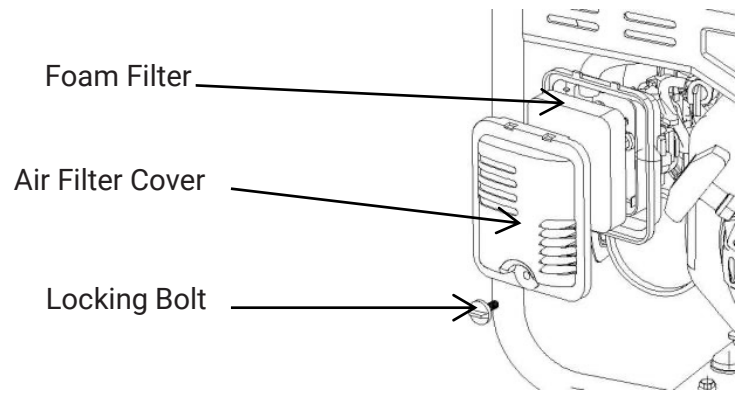

Spark Plug

Please replace the spark plug according to the original type: F7TC

1. Remove the spark plug cap.
2. Use the spark plug socket wrench to remove the spark plug.
3. Visually inspect whether the spark plug insulator is damaged. Replace the spark plug if it is damaged.
4. Measure spark plug clearance with thickness gauge. Bend the side electrodes to adjust the clearance. The clearance shall be between 0.70 and 0.80 mm.
5. Check that if the spark plug gasket is in good condition.
6. Install the spark plug, tighten it with the spark plug socket wrench and press down the spark plug gasket. Cover the spark plug cap.

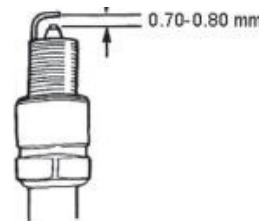

Notice

Please use spark plugs with appropriate calorific value.

Storing

To avoid combustion or misfire due to contact with high-temperature components of the generator, the generator must be cooled before packaging and storage.

If long-term storage is required, please make sure the storage area is clean and dry.

1. Drain fuel from the fuel tank. Clean the fuel filter, O - ring seal and precipitation cup after the assembly. Unscrew the carburetor drain bolt, drain the fuel from the carburetor entirely, then reinstall and tighten the carburetor drain bolt.
Warning In ordinary circumstances, gasoline is flammable and explosive. Please discharge oil in well-ventilated condition after stop.
2. Unscrew the oil gauge and oil drain bolt on the crankcase, and drain the oil in the crankcase. Then tighten the drain bolts, add new oil to the upper limit, and then install the oil gauge.
3. Remove the spark plug and pour a

tablespoon of clean engine oil into the combustion chamber. Turn the crankshaft several times to distribute the oil. Reinstall the spark plugs.

4. Gently pull the starting handle until resistance is felt, leaving the inlet and exhaust doors close.
5. Place the generator set in a clean and dry area.

Trouble Shooting

The engine does not start:

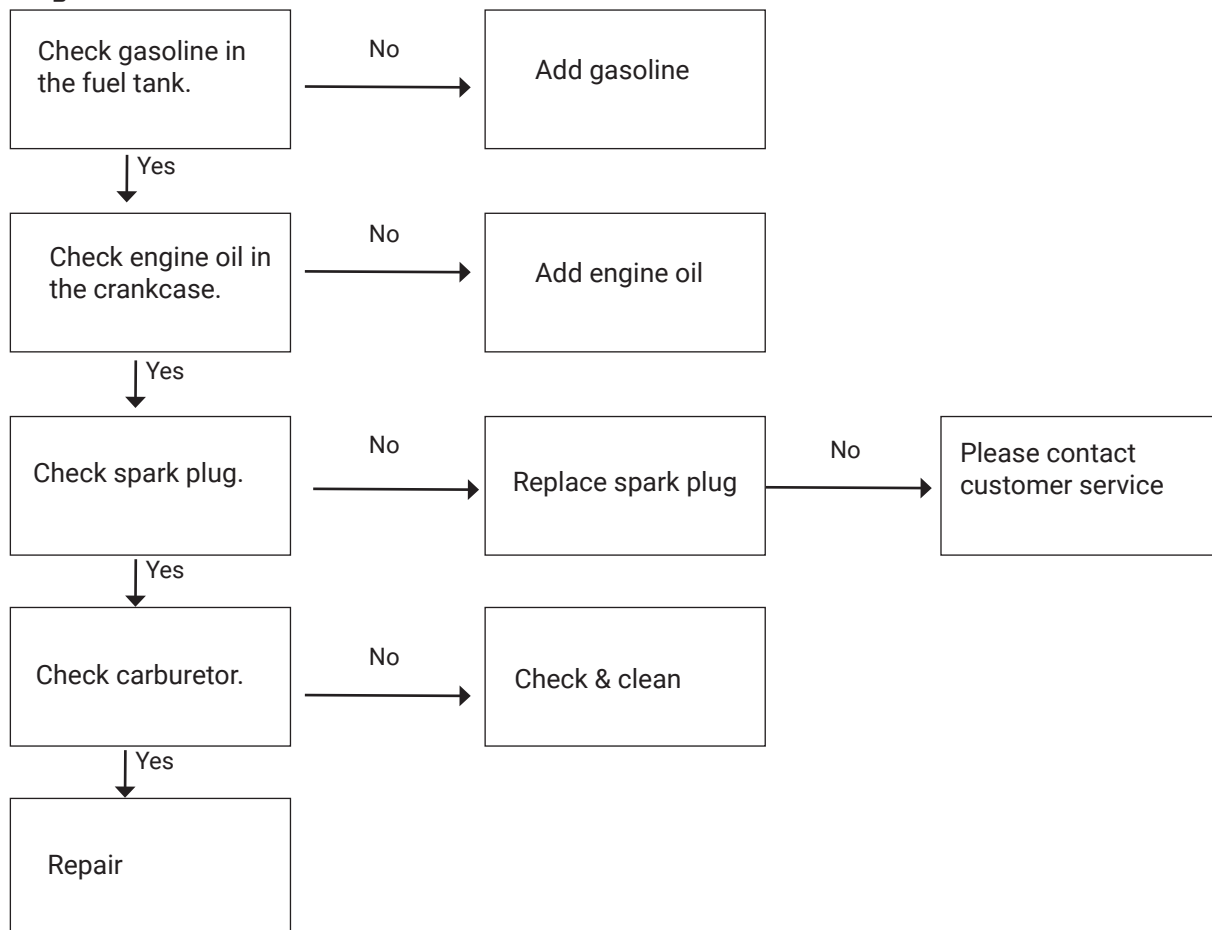

No voltage

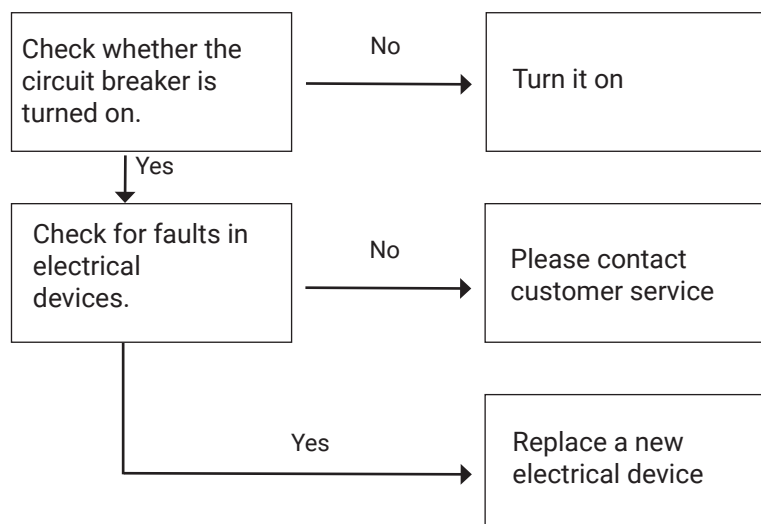

Circuit Diagram

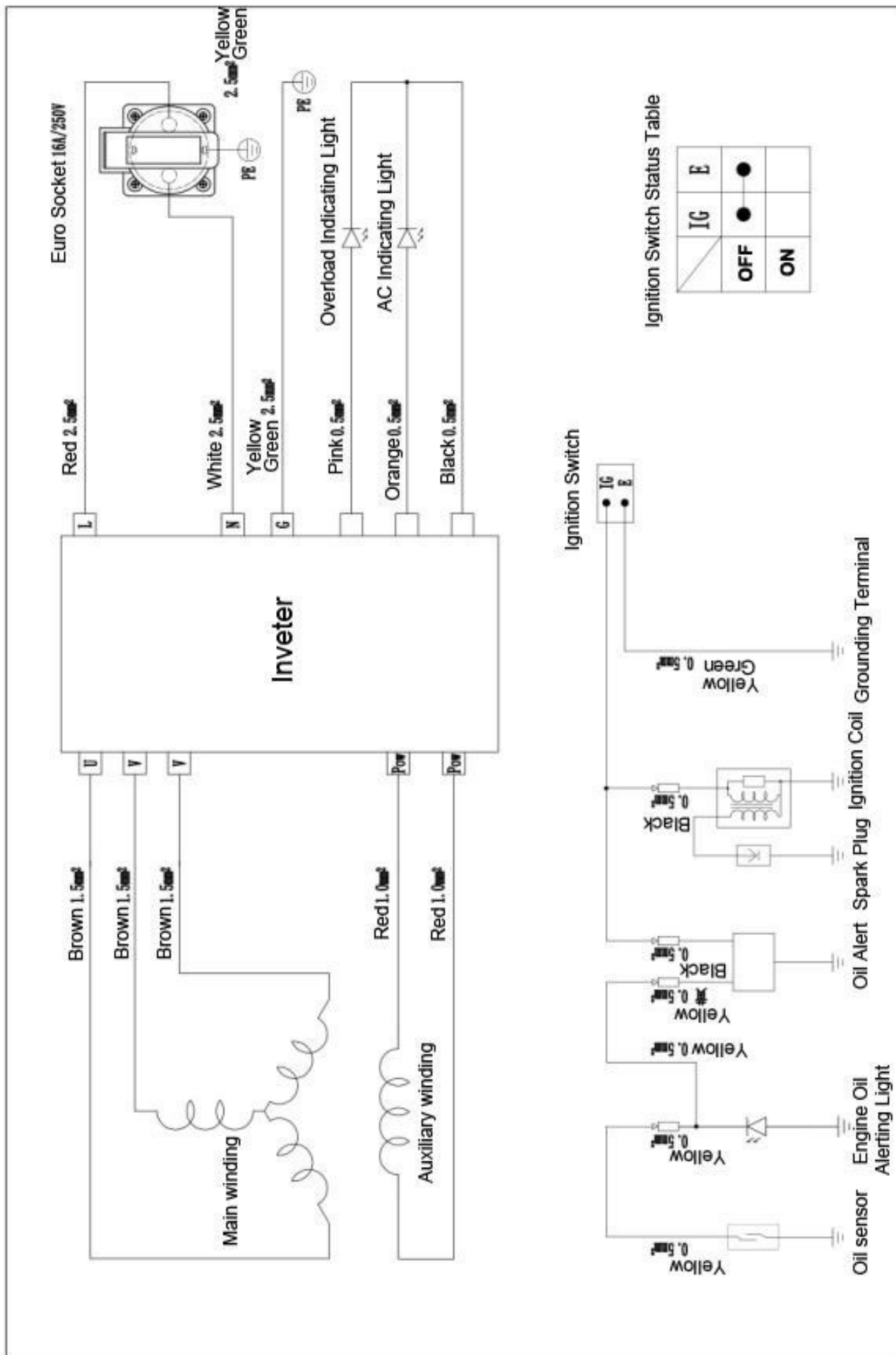

EU Declaration of Conformity

2014/30/EU (EMC) , 2006/42/EC (MD)

ORIGINAL Declaration of conformity

We, the manufacturer

Company: Verktysboden Erfilux AB
Address: Källbäckstrydsgatan 1, SE-507 42 Borås, Sweden
Telephone number: +46-33-2026 53

Declare under our sole responsibility that the product

Machine: Inverter generator 3,2 kW
Type designation: H4000i
Item number: 542073

fulfils all relevant provisions of the 2014/30/EU (EMC) , 2006/42/EC (MD)

To show compliance with the above Directives the following harmonized standards have been applied:

Standards:

EN 55012:2007+A1 EN IEC 61000-6-1:2019 EN ISO 8528-13:2016

Notified body: TUV Rheinland (Guangdong) Ltd.
Certificate number: AE 50576443 0001 / AM 50447159 0001

This product was CE marked year: 2024

Person authorized to compile the technical file:

Namn: Lars Edwardsson
Adress: Källbäckstrydsgatan 1, SE-507 42 Borås, Sweden

This declaration relates to the machinery in the state in which it was placed on the market and excludes components which are added and/or operations carried out subsequently by the final user.

City and Country: Borås, Sverige Date: 08/05/2024

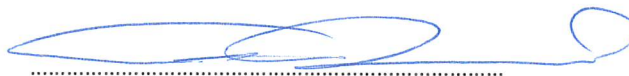

Name: Ted Berglund
Position: Purchaser



Kontaktinformasjon

Verktøysboden Erflux AB
Källbäckstrydgatan 1
SE-507 42 Borås
Telefon: 033-202650
E-post: info@verktøysboden.se

Miljøvern/kassering

Gjenvinn uønsket materiale.
Det skal ikke kastes sammen med husholdningsavfallet. Alle maskiner, alt tilbehør og all emballasje skal sorteres og leveres til en gjenvinningsstasjon og kasseres på en miljøvennlig måte.



Sikkerhetsinformasjon

Denne håndboken inneholder instruksjoner for drift og vedlikehold av aggregat. Les bruksanvisningen nøye før bruk. Feil bruk fører til sikkerhetsproblemer eller skade på utstyret. Riktig og sikker drift forlenger levetiden til aggregatet. Fyll tanken med bensin og kontroller oljenivået før bruk!

Advarsel

Motorens avgass inneholder karbonmonoksid, og det er forbudt å bruke aggregatet innendørs eller på steder med dårlig ventilasjon.

- Sørg for tilstrekkelig ventilasjon på stedet der aggregatet brukes.
- Lyddemperen kan bli varm når aggregatet er i bruk, så pass på at du ikke berører den.
- Husk at bensin er ekstremt brannfarlig og eksplosiv.
- Sørg for å fylle drivstoff i et godt ventilert område. Slå av motoren og la den avkjøles før du fyller på.
- Ikke fyll drivstoff i nærheten av åpen ild.
- Hvis det søles olje under påfylling, tørk umiddelbart opp den sølte oljen.
- Bruk er forbudt på steder med stor brannfare.
- Ikke koble aggregatet til det elektriske systemet, da dette kan føre til elektrisk støt og føre til personskade og skade på utstyret.
- Plasser aggregatet minst én meter unna bygninger og andre gjenstander.
- Plasser aggregatet på et horisontalt underlag, og hvis det vippes, kan det føre til bensinlekkasje.
- Sørg for at du vet hvordan aggregatet fungerer før du bruker det.
- Barn og kjæledyr må holde seg borte fra bruksområdet.
- Når aggregatet er i gang, skal alle personer i nærheten holde avstand til aggregatet og dets roterende deler.
- Ikke bruk aggregatet i fuktige omgivelser.

- Ikke bruk aggregatet i regn eller snø.
- Vedlikehold og reparasjon av aggregatet skal utføres av opplærte reparatører.

Advarsel

- Må ikke brukes i omgivelser med eksplosjonsfare.
- Drift og vedlikehold av utstyr krever bruk av personlig verneutstyr, som hansker, hørselvern og så videre.

Aggregatets deler

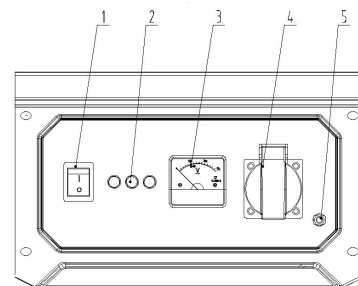
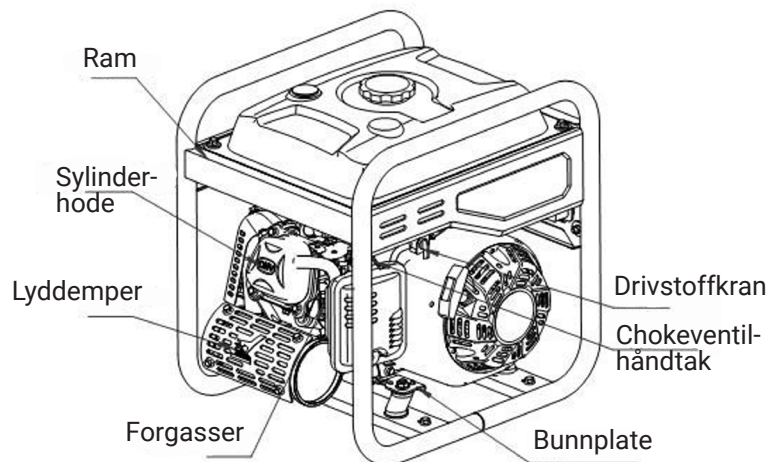
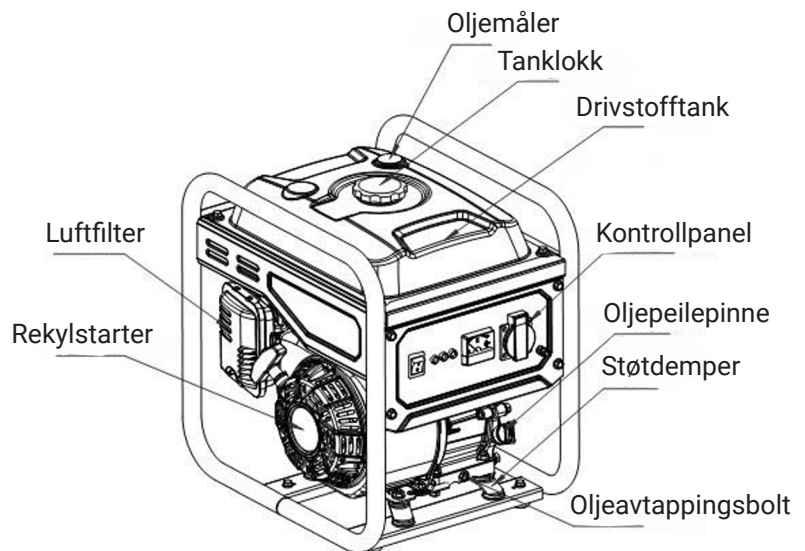

Kontrollpanel

1. Tenningslås
2. Indikatorlys
3. Voltmeter
4. AC-uttak
5. Jordterminal

Kontrollsystem

Motoroljevarslingssystem (rød)

Beskyttelsessystemet for motorolje stopper motoren automatisk, og motoroljeindikatoren lyser når oljen i veivhuset er under et sikkert nivå: Fyll motoroljen til riktig oljenivå, og deretter kan det startes på nytt.

OBS: Hvis varsellampen for motorolje blinker i noen sekunder, betyr det at det er for lite olje i systemet. Fyll på olje, og start motoren på nytt.

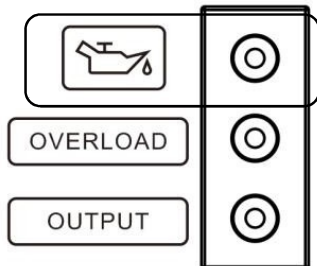

Overbelastningslampe (RØD)

Når overbelastningslyset lyser, betyr det at aggregatets elektriske utstyr har blitt overbelastet, noe som fører til at omformeren overopphetes eller at vekselstrømspenningen stiger. Vekselstrømbeskyttelsen slår av aggregatet for å beskytte det og utstyret som er koblet til aggregatet. Hvis AC-indikatorlampen (GRØNN) er av, men overbelastningslampen (RØD) lyser, betyr det ikke at motoren har sluttet å fungere. Hvis overbelastningslyset (RØDT) lyser og generatoren ikke har strøm, må du utføre følgende handlinger:

1. Slå av det tilkoblede elektriske utstyret og stopp motoren.
2. Reduser den totale hastigheten til tilkoblet elektrisk utstyr.
3. Kontroller at kjøleluftinntaket ikke er blokkert av smuss eller lignende, og hvis dette blir funnet, må det fjernes umiddelbart.
4. Start motoren på nytt etter kontroll.

OBS: Når du bruker elektrisk utstyr med høy startstrøm (som en kompressor), kan overbelastningslyset blinke i noen sekunder, men dette er ikke et av problemene som er nevnt tidligere.

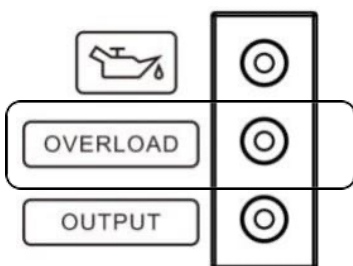

AC-lampe (GRØNN)

AC-lampen vil lyse når motoren starter, og deretter når aggregatet kjører.

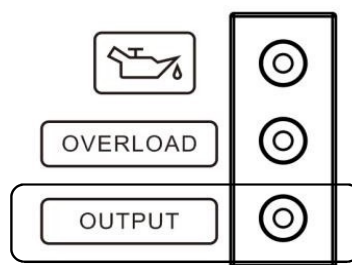

Tenningslås

Når tenningslåsen er i "ON"-posisjon, kan aggregatet starte og fungere normalt. Når tenningslåsen er i "OFF"-posisjon, er sekundærspolen til tennspolen på aggregatet koblet til jord og tennpluggen vil ikke tennes. Vri strømbryteren til "OFF"-posisjon for å slå av aggregatet.

Styreventiler

Når chokeventilens håndtak er i "ON"-posisjon, er forgasserens choke i åpen posisjon. Dette for å sikre at forgasseren har tilstrekkelig luftinntak og for å kontrollere at det aggregatet fungerer. Når motoren kjører eller skal startes, må chokeventilen settes i "ON"-posisjon. Når chokeventilen er i "OFF"-posisjon, er forgasserens choke i stengt posisjon.

På dette tidspunktet synker forgasserens inntak, og konsentrasjonen av oljegassblanding som kommer inn i motorens forbrenningskammer, øker. Når temperaturen er lav i området der aggregatet brukes, må du sette chokekontrollen i "OFF"-posisjon for å øke motorens startevne.



Forberedelse

Olje

FARA

- Olje er brannfarlig og giftig. Les sikkerhetsinstruksjonene nøye før du fyller drivstoff.
- Ikke fyll tanken med for mye olje, for da vil oljen renne over når tanken blir varm.
- Etter påfylling, sørg for at tankklokket er skrudd godt til.

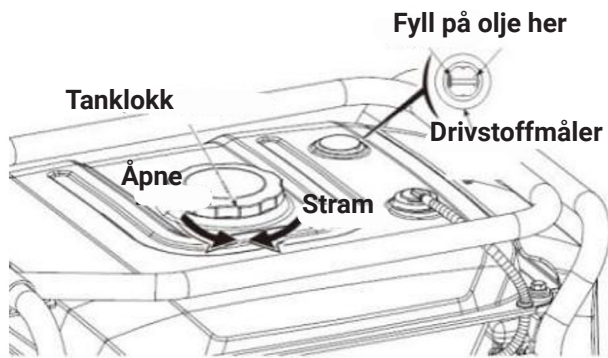

Maks. drivstoffnivå

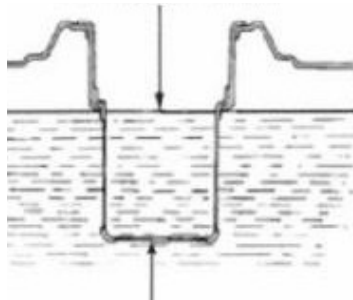

Drivstofffilter

Merk

- For å unngå skade på det utvendige plasthuset, tørk av bensinrester med en ren, myk klut etter påfylling.
- Bruk blyfri bensin, for ellers vil aggregatets deler bli skadet.
- Drivstoffoljetankens kapasitet: 7,5 L

Olje

Aggregatet er ikke fylt med olje fra fabrikk, men brukeren må gjøre det før første oppstart. Oljekapasiteten er 0,55 L.

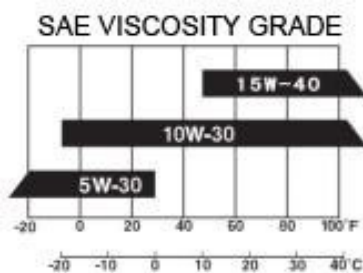

Bruk oljen som oppfyller eller overgår servicenivåkravene til SG og FG. Motoroljekvaliteten SG og FG vil være merket på utsiden av oljebeholderen. SAE 10W-30 er en anbefalt motorolje for generatoraggregat ved vanlige temperaturer. Når gjennomsnittstemperaturen i ditt område er innenfor området som vises i diagrammet, kan motorolje med annen viskositet brukes.

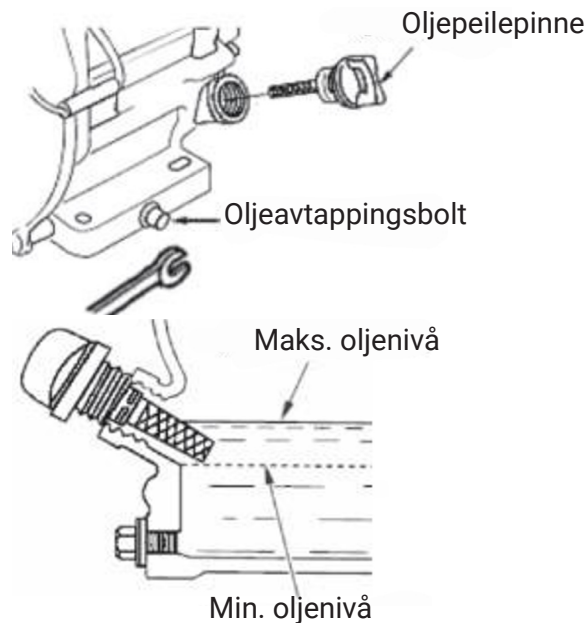

Rekylstarter

Dra starthåndtaket forsiktig oppover til du kjenner motstand, og dra det deretter raskt ut.

Etter start må du ikke la starthåndtaket sprette tilbake plutselig, men før håndtaket forsiktig tilbake.

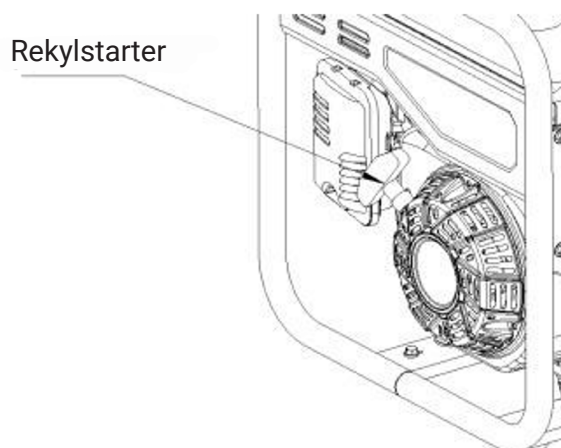

Drivstoffkran

Drivstoffkranen styrer strømmen av drivstoff fra tanken til forgasseren. Sørg for at den er i "OFF"-posisjon etter avsluttet arbeid.



Jordtilkobling

Jordtilkoblingen er koblet til jordledningen for å forhindre elektrisk støt. Når det elektriske utstyret er jordet, må generatoren jordes.

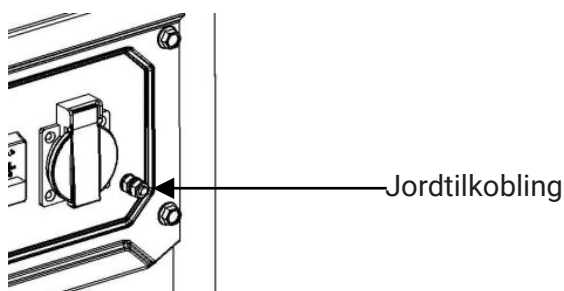

Jordtilkoblingen er en spesiell terminal som brukes til å jorde hele generatoren.



Bruk aggregatet under følgende forhold

- Gjeldende temperatur: -5 °C – 40 °C
- Gjeldende luftfuktighet: under 95 %
- Gjeldende høyde: under 1000 m (lavere effekt bør brukes i områder over 1000 m, eller kontakt kundestøtte for å justere forgasseren.)

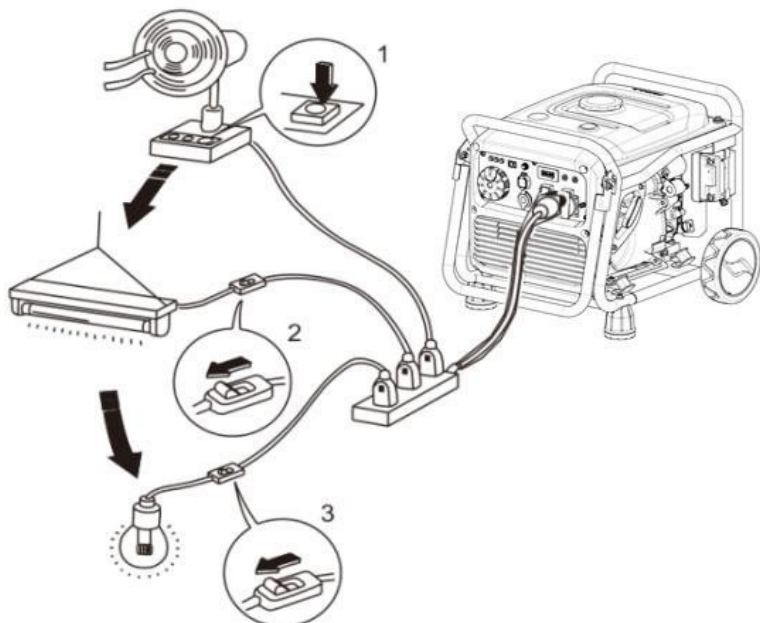

Koble til strømforsyningen

Når du kobler aggregatet til husholdningen som strømforsyning, skal det gjøres av noen med god kunnskap om elektrisitet. Kontroller sikkerheten ved tilkobling. Aggregatet kan bli skadet, bli for varmt eller brenne hvis det kobles feil.

Jorde aggregatet

For å forhindre at elektriske apparater skades av elektrisk støt eller feil bruk av elektrisitet, anbefales det å jorde aggregatet med gode ledere.

AC-utgang

Før du starter aggregatet, kontroller følgende: Den totale effekten for belastningen (summen av de resistive, kapasitive og induktive lastene) må ikke overstige aggregatets merkeeffekt.









Overbelastning kan føre til at aggregatet slås av eller at levetiden forkortes betydelig. Husk på følgende hvis aggregatet er koblet til flere elektriske enheter: slå først på startbelastningen på den høyeste, og deretter i tur og orden for å til slutt slå på startstrømmen.

Tekniske spesifikasjoner

Starttype.....	Rekylstart
Bensintankens kapasitet.....	7,5 L
Motoroljekapasitet.....	0,55 l
Nominell frekvens.....	50 Hz
Fase.....	1-fas
THD uten belastning.....	≤5 %
Vekt.....	26 kg
Mål.....	435×375×455 mm
Kjøretid ved nominell effekt·t.....	≥3,5
Tenningssystem.....	C.D.I.

Advarsel

- Bruker du aggregatet høyere enn 1500 meter over havet, kontakt oss for å bytte forgasser. (Det kan ikke brukes i for stor høyde, for da vil motoren bli skadet av overoppheting.)
- Etter å ha skiftet forgasser, se informasjon om effektkorrigerings på slutten av håndboken.

Type	Power		Typical Device	Example		
	Max.	Rated		Device	Max.	Rated
<ul style="list-style-type: none"> ● Lamp ● Heating devices 	*1	*1	100W  lamp  TV	100W  lamp	100VA (W)	100VA (W)
<ul style="list-style-type: none"> ● Fluorescent lamp 	*2	*1.5	40W  Fluorescent lamp	40W  Fluorescent lamp	80VA (W)	60VA (W)
<ul style="list-style-type: none"> ● Electrical devices 	*3-5	*2	 Fridge 150W  Fan	150W  Fridge	450-750VA (W)	300VA (W)

Starte aggregatet

Rekylstart

1. Fjern alle apparater som er koblet til uttakene.
2. Dra strømbryteren til "ON"-posisjon.
3. Sett drivstoffkranen til "ON"-posisjon.
4. Sett AC-strømbryteren til "AV"-posisjon (hvis montert).
5. Sett chokeventilkontrollen til "OFF"-posisjon.

Obs!

Ikke lukk chokeventilen når motoren startes og allerede er varm.

6. Dra startkontrollen forsiktig oppover til du kjenner motstand, og dra raskt ut.
7. Når aggregatet startes, sett langsomt chokeventilkontrollen i "ON"-posisjon.
8. Plasser vekselstrømbeskyttelsen i "ON"-posisjon før du bruker den elektriske lasten (hvis montert).

Stopp generatoren

1. Slå av AC-kretsbeskyttelsen.
2. Slå av tenningslåsen på generatoren.
3. Slå av drivstoffkranen.
4. Koble fra alt elektrisk utstyr.

Skifte motorolje

Tømming av oljen etter start av motoren sikrer en rask og ren prosess.

1. Fjern oljemåleren. Skru ut oljebolten for å tømme ut oljen.
2. Monter avtappingsbolten og stram den.
3. Fyll på olje, og kontroller oljenivået.
4. Installer oljemåleren.

Advarsel

For å oppfylle miljøkravene må den brukte oljen tømmes i en forseglet beholder og deretter resirkuleres i henhold til lover og regler.

Vedlikehold av luftfilter

Skitne luftfiltre vil påvirke luftstrømmen inn i forgasseren. For å forhindre at forgasseren går i stykker bør luftfiltrene vedlikeholdes regelmessig. Hvis det brukes i støvete omgivelser, bør det vedlikeholdes oftere.

Advarsel Rengjøring av filterelementet med bensin eller brannfarlige løsemidler kan forårsake brann eller eksplosjon. Bruk såpevann eller ikke-brennbart løsemiddel for å rengjøre filterelementet.

Obs!

Det er strengt forbudt å starte generatoren uten luftfilter, fordi dette vil føre til rask slitasje på bensinmotoren.

1. Åpne låsebolten på luftfilterlokket, og åpne luftfilterlokket. Kontroller filterelementet og sørg for at det er i god stand og rent.
2. Hvis skumfilteret er skittent, rengjør det. Vask i varmt vann med rengjøringsmiddel. Skyll deretter med rent vann
3. Tilsett deretter noen dråper olje og klem jevnt.
4. Sett inn filterelementet og sett på luftfilterlokket, stram deretter låsebolten.

Tennplugg

Skift tennpluggen i henhold til den originale typen: F7TC

1. Fjern tennpluggghetten.
2. Bruk tennpluggnøkkelen for å fjerne tennpluggen.
3. Inspiser tennpluggisolatoren visuelt for skade. Skift tennpluggen hvis den er skadet.
4. Mål tennpluggklaringen med en tykkelsesmåler. Bøy sideelektrodene for å justere klaringen. Klaringen skal være mellom 0,70 og 0,80 mm.
5. Kontroller om tennpluggpakningen er i god stand.
6. Monter tennpluggen, stram den med tennpluggnøkkelen og trykk ned tennpluggpakningen. Sett på tennpluggghetten.

Vedlikehold

For å holde det elektriske systemet i god stand må du kontrollere og vedlikeholde det regelmessig. Følg skjemaet nedenfor.

Regelmessig service	Hver bruk	Første måned eller etter 20 t	Hver tredje måned eller etter 50 t	Hvert år
Motorolje: Kontroller nivået	x			
Motorolje: Bytt ut		x		
Girkassens girolje (hvis aktuelt): Kontroller oljenivået	x			
Girkassens girolje (hvis aktuelt): Bytt ut		x	x	
Luftfilterelement: Kontroller	x			
Luftfilterelement: Rengjør		x		
Luftfilterelement: Bytt ut			x	
Beholder: Rengjør				x
Tennplugg: Kontroller, juster				x*
Tennplugg: Rengjør		x	x	
Tomgang **: Kontroller, juster				x
Drivstofftank og filter**				x

Drivstoffoljerør: kontroller	Hvert annet år: Bytt ut ved behov.
Sylinderhode, stempel Fjern karbonavleiringen	Slagvolum ≤ 225 cc, etter 125 timer Slagvolum > 225 cc, etter 250 timer

* Disse artiklene bør byttes ut ved behov.

** Disse elementene skal vedlikeholdes av autoriserte reparatører med mindre brukeren har riktig verktøy og kunnskap.

Obs!

- Motoroljen bør skiftes hver 10. time ved hyppig arbeid ved høye temperaturer eller belastninger.
- Luftfilterelementet må rengjøres hver 10. time ved arbeid
- ofte i støvete eller dårlige omgivelser. Bytt ut hver 25. time ved behov.
- Syklus og tid for punktinspeksjon, bør være den første til å utføre vedlikehold.
- Hvis tiden for vedlikeholdssyklusen er utløpt, bør vedlikehold utføres så snart som mulig i henhold til tabellen ovenfor.

Advarsel

- Stopp generatoren før vedlikehold. Plasser den i horisontal stilling. For å forhindre at motoren starter, skiller du tennpluggen fra tennpluggen.
- Ikke bruk den innendørs eller på steder med dårlig ventilasjon, som tunneler og huler. Sørg for at arbeidsområdet er godt ventilert. Avgasser fra motoren inneholder den giftige gassen karbonmonoksid, som ved innånding kan forårsake sjokk, bevisstløshet og til og med død.

Transport og lagring

Unngå drivstoffsøl under transport eller midlertidig lagring. Både motorbryteren og drivstofflokkets ventilnivå bør vris til "OFF"-posisjon, og aggregatet skal settes i vanlig driftsmodus. Etter at motoren er helt avkjølt, vri tanklokkkontakten mot klokken til "av"-posisjon.

Advarsel

Ved transport av aggregatet:

- Pass på at drivstofftanken ikke er overfylt, og kontroller at det ikke har lekket olje ut på aggregatet.
- Ikke bruk og start aggregatet når det er plassert i et kjøretøy. De skal brukes i godt ventilerte omgivelser.
- Unngå å utsette for direkte sollys.
- Når aggregatet plasseres i et innestengt kjøretøy i lengre tid, kan den høye temperaturen inne i kjøretøyet føre til at drivstoff fordampes, noe som kan føre til eksplosjon.
- Aggregatet må ikke transporteres for lenge på ujevn vei. Hvis du må kjøre på en vei som dette, tapp ut bensin og olje på forhånd for å redusere risikoen for ulykker.

Langtidslagring

1. Pass på at oppbevaringsstedet ikke er for fuktig og støvete.
2. Tøm ut bensinen før du lagrer aggregatet i lenger tid.

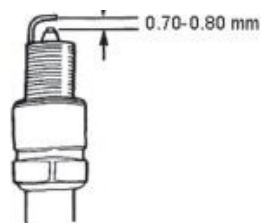
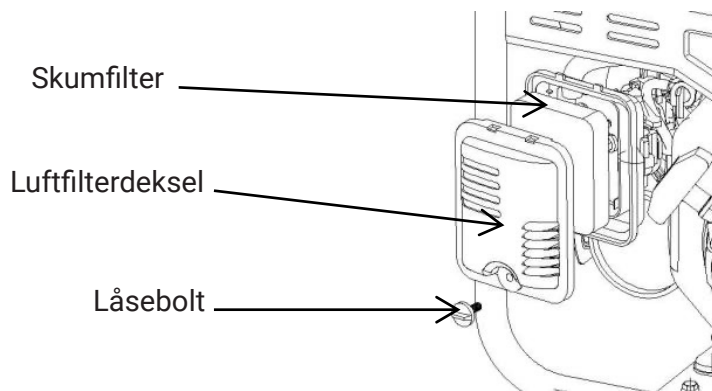

Obs!

Bruk tennplugger med riktig varmeverdi.

Feilsøking

Motoren starter ikke

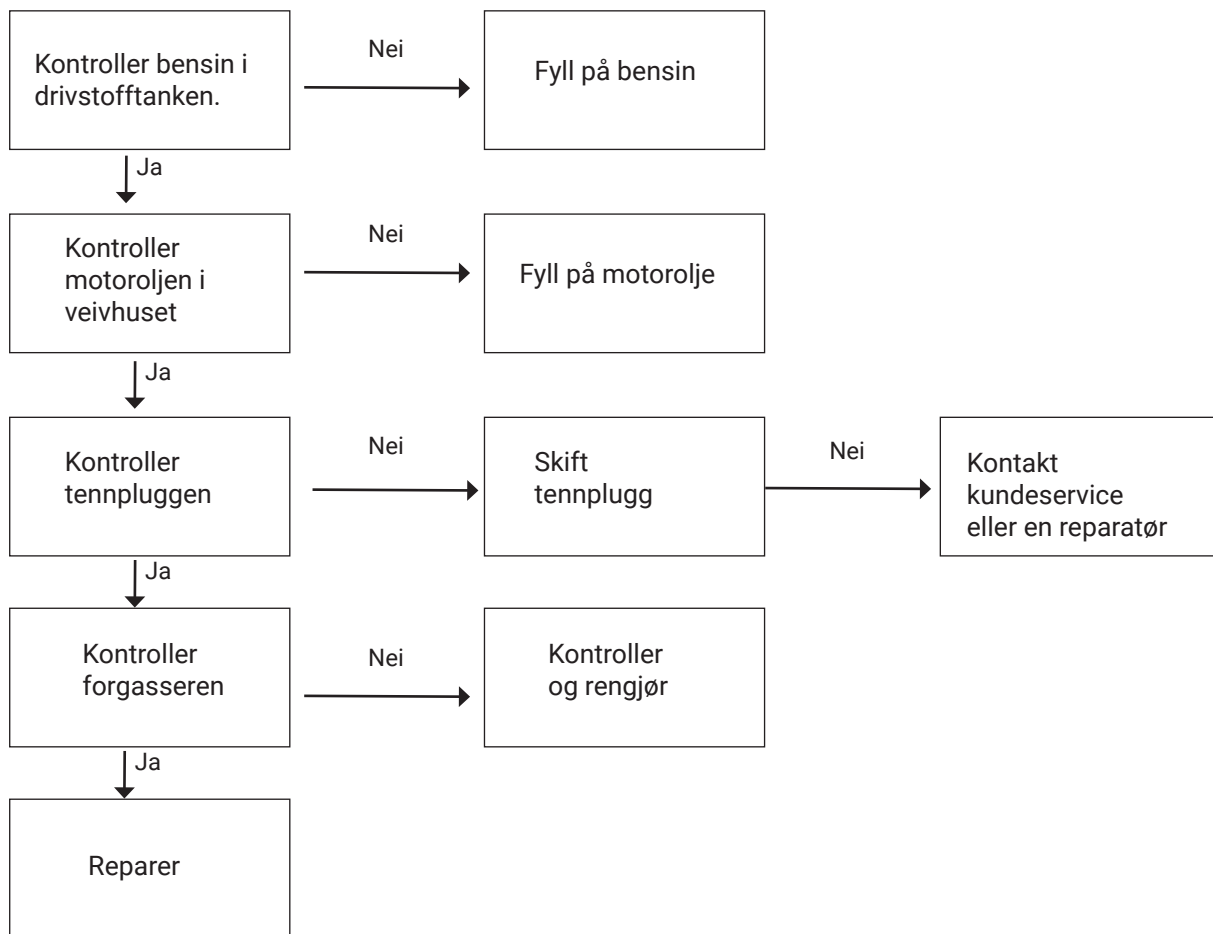

Ingen spenning

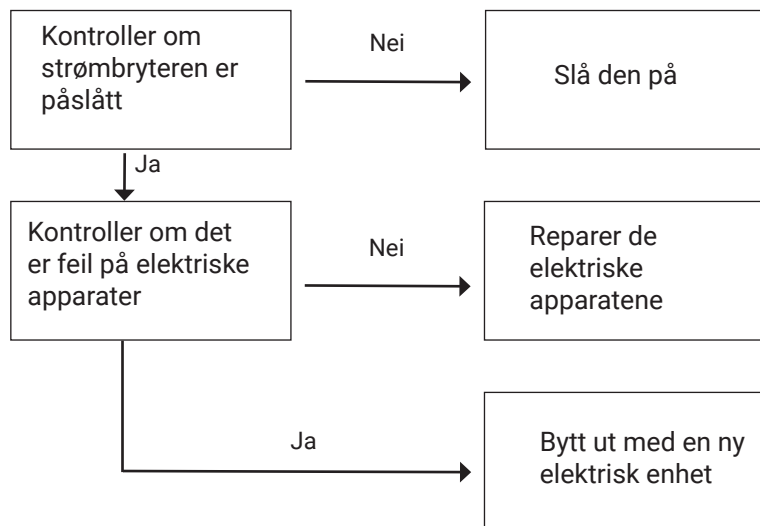

Kretsdiagram

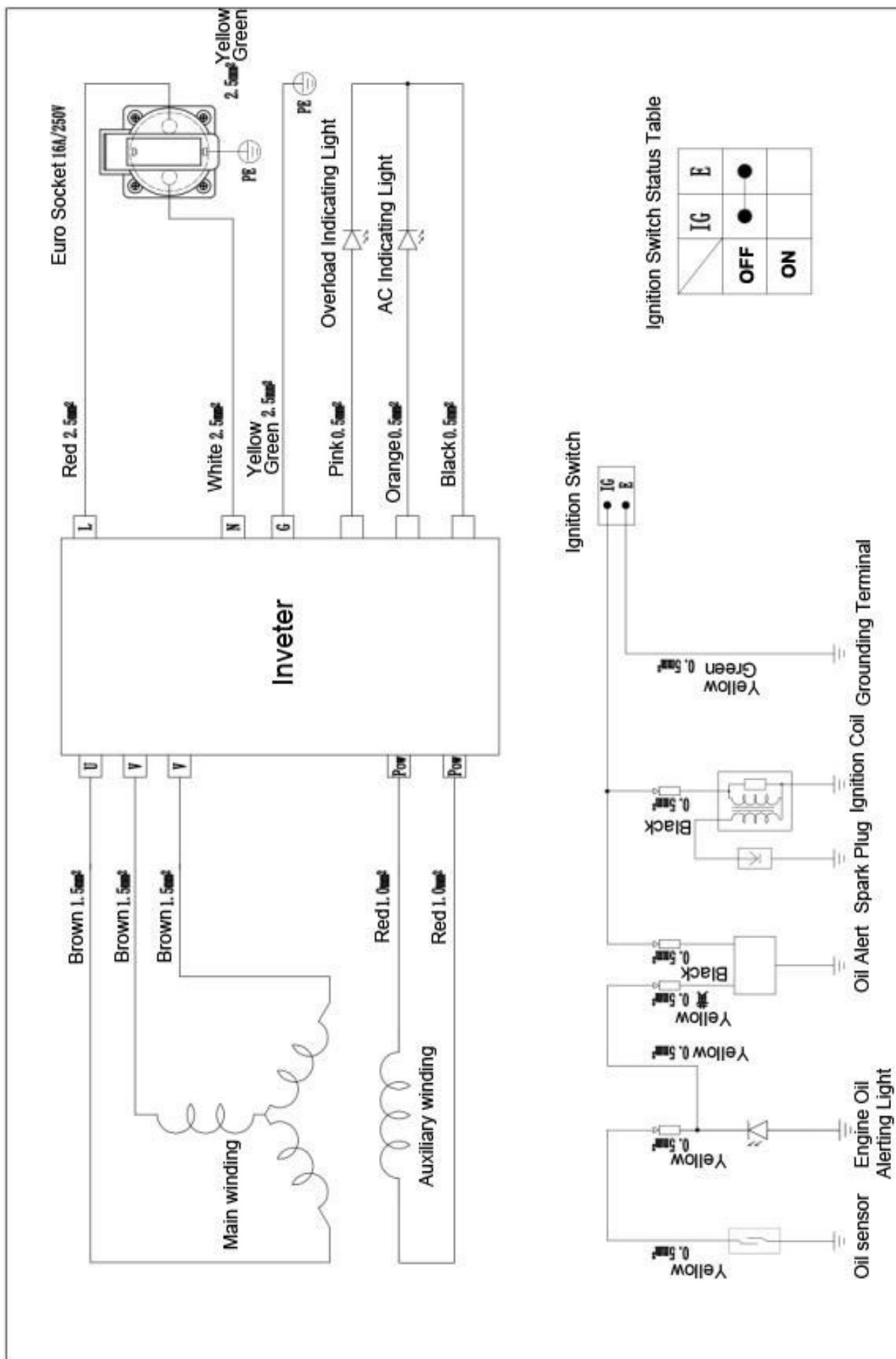

EG FORSIKRING OM SAMSVAR

2014/30/EU (EMC) , 2006/42/EC (MD)

OPPRINNELIG ERKLÆRING

Vi, produsenten,

Foretak: Verktysboden Erfilux AB
Adresse: Källbäckstrydsgatan 1, SE-507 42 Borås, Sweden
Telefon: +46-33-2026 53

forsikrer om at konstruksjon og produksjon av dette produktet markedsført under varemerket PELA

Maskin: Inverterkraftverk 3,2 kW
Typebetegnelse: H4000i
Artikkelnummer: 542073

følger alle relevante bestemmelser i samsvar med 2014/30/EU (EMC) , 2006/42/EC (MD)

For å overholde ovennevnte direktiv er følgende harmoniserte standarder brukt:

Standard:

EN 55012:2007+A1 EN IEC 61000-6-1:2019 EN ISO 8528-13:2016

Notified body: TUV Rheinland (Guangdong) Ltd.
Sertifikatnummer: AE 50576443 0001 / AM 50447159 0001

Dette produktet ble CE-merket i: 2024

Person som er autorisert til å utarbeide den tekniske dokumentasjonen, og er etablert i Det europeiske fellesskapet:

Navn: Lars Edwardsson
Adresse: Källbäckstrydsgatan 1, SE-507 42 Borås, Sweden

Denne erklæringen gjelder utelukkende for produktet i den utførelsen det ble markedsført i og utelukker komponenter som sluttkunden legger til nå og/eller på et senere tidspunkt.

Poststed og land: Borås, Sverige Dato: 08/05/2024



Navn: Ted Berglund
Stilling: Innkjøpere

VERKTYGSBODEN

VB

PELA
TOOLS

Kontaktoplysninger

Verktøjsboden Erflux AB
Källbäckstrydsgatan 1
SE-507 42 Borås, Sverige
Telefon: 033-202650
E-mail: info@verktøjsboden.se

Miljøbeskyttelse/skrotning

Genanvend uønsket materiale, smid det ikke i husholdningsaffaldet. Alle maskiner, alt tilbehør og al emballage skal sorteres og afleveres på en genbrugsstation, hvor det skal bortskaffes på en miljøvenlig måde.



Sikkerhedsoplysninger

Denne manual indeholder instruktioner til drift og vedligeholdelse af generatoren. Læs brugsanvisningen grundigt før brug! Forkert brug kan føre til sikkerhedsproblemer eller beskadigelse af udstyret. Korrekt og sikker drift forlænger generatorens levetid. Før brug skal du fylde tanken med benzin og kontrollere oliestanden!

Advarsel

Motorens udstødningsgas indeholder kulilte, og det er forbudt at bruge generatoren indendørs eller på et sted med dårlig ventilation.

- Sørg for, at der er tilstrækkelig ventilation på det sted, hvor generatoren bruges.
- Lyddæmperen kan blive varm, når generatoren er i brug; pas på ikke at røre ved den.
- Husk, at benzin er ekstremt brandfarligt og eksplosivt.
- Sørg for at påfylde benzin i et godt ventileret område. Sluk motoren, og lad den køle af, inden du fylder på.
- Tank ikke brændstof i nærheden af åben ild.
- Hvis der spildes olie under tankning, skal den spildte olie straks tørres op.
- Brug er forbudt på steder med høj brandrisiko.
- Tilslut ikke generatoren til det elektriske system, da dette kan resultere i elektrisk stød og resultere i personskade og beskadigelse af udstyr.
- Placer generatoren mindst en meter væk fra bygninger og andre genstande.
- Placer generatoren på en vandret overflade; hvis den vipper, kan det føre til benzinlækage.
- Sørg for, at du ved, hvordan generatoren fungerer, før du bruger den.
- Børn og kæledyr må ikke opholde sig i nærheden af anvendelsesområdet.
- Når generatoren kører, skal alle personer i nærheden holde afstand til generatoren og dens roterende dele.

- Brug ikke generatoren i fugtige omgivelser.
- Brug ikke generatoren i regn eller sne.
- Vedligeholdelse og reparation af generatoren skal udføres af uddannede reparatører.

Advarsel

- Må ikke anvendes i miljøer med eksplosionsfare.
- Drift og vedligeholdelse af udstyr kræver brug af personlige værnemidler som handsker, høreværn mv.

Generatorens dele

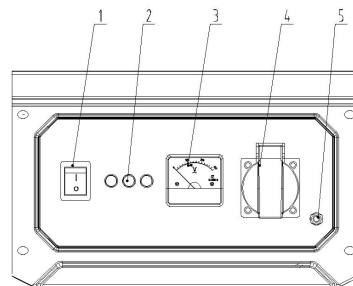
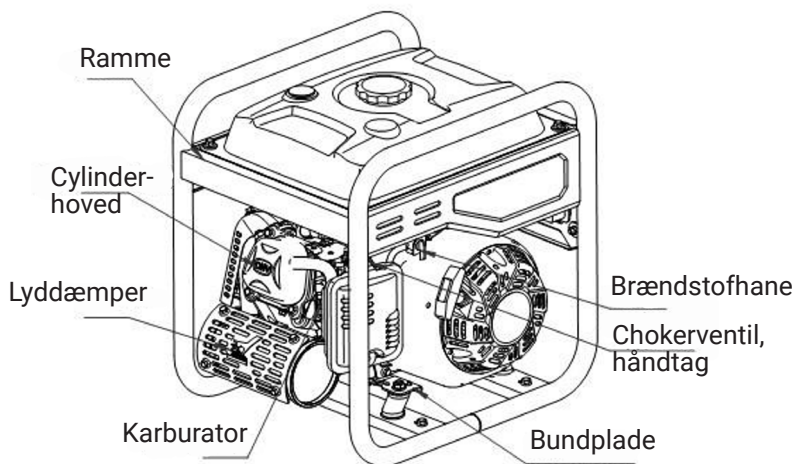
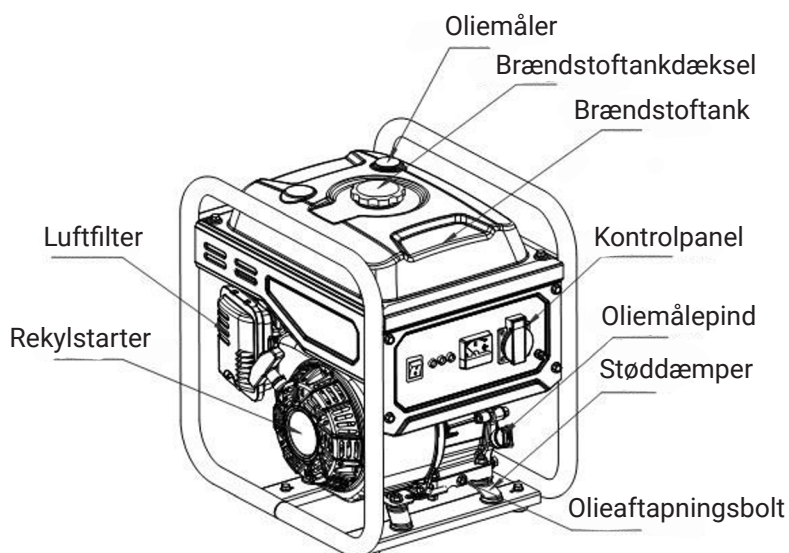

Kontrolpanel

1. Tændingslås
2. Indikatorlys
3. Voltmeter
4. AC-stikkontakt
5. Jordterminal

Kontrolsystem

Motorolieadvarselssystem (rød)

Motoroliebeskyttelsessystemet stopper automatisk motoren, og motorolieindikatoren lyser, når olien i krumtaphuset er under et sikkert niveau: Påfyld motorolie til det korrekte olieniveau, hvorefter motoren kan startes igen.

BEMÆRK: Hvis advarselslampen for motorolie blinker i et par sekunder, betyder det, at der er for lidt olie i systemet. Påfyld olie, og genstart motoren.

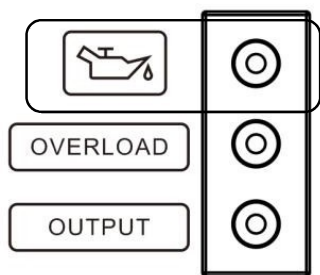

Overbelastningslampe (RØD)

Når overbelastningslampen er tændt, betyder det, at generatorens elektriske udstyr er blevet overbelastet, hvilket får konverteren til at overophede eller vekselstrømsspændingen til at stige. Vekselstrømsbeskyttelsen afbryder generatoren for at beskytte den og det udstyr, der er tilsluttet generatoren. Hvis vekselstrømsindikatoren (GRØN) er slukket, men overbelastningslampen (RØD) er tændt, betyder det ikke, at motoren er holdt op med at fungere. Hvis overbelastningslampen (RØD) er tændt, og generatoren ikke afgiver nogen effekt, skal følgende afhjælpningsforanstaltninger følges:

1. Sluk for det tilsluttede elektriske udstyr, og afbryd motoren.
2. Reducer den samlede hastighed for tilsluttet elektrisk udstyr.
3. Tjek, at køleluftindtaget ikke er blokeret af snavs eller lignende; hvis dette er tilfældet, skal det straks fjernes.
4. Genstart motoren efter kontrol.

BEMÆRK: Ved brug af elektrisk udstyr med høj startstrøm (såsom en kompressor) kan overbelastningslampen blinke i nogle få sekunder, men dette er ikke et af de tidlige nævnte problemer.

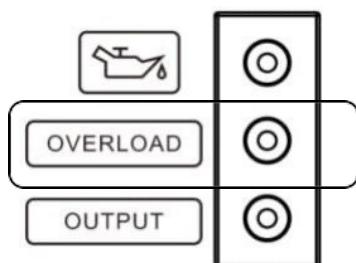

AC-lampe (GRØN)

AC-lampen lyser, når motoren starter, og derefter når generatoren kører.

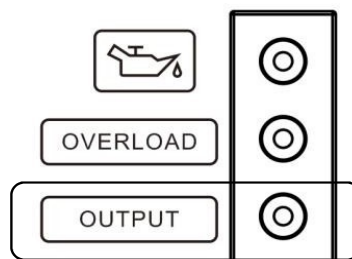

Tændingslås

Når tændingskontakten er i positionen "ON", kan generatoren starte og fungere normalt; når tændingskontakten er i positionen "OFF", er den sekundære spole på tændspolen på generatoren forbundet til jord, og tændrøret vil ikke tænde. Drej strømafbryderen til positionen "OFF" for at slukke for generatoren.

Styrentiler

Når chokerventilens håndtag er i positionen "ON", er karburatorens choker i åben position. Dette sker for at sikre, at karburatoren har et tilstrækkeligt luftindtag og for at kontrollere, at generatoren virker. Når motoren kører eller skal startes, skal chokerventilen sættes i positionen "ON". Når chokerventilen er i positionen "OFF", er karburatorens choker i lukket position.

På dette tidspunkt mindskes karburatorens indtag, og koncentrationen af olie-gasblanding, der strømmer ind i motorens forbrændingskammer, stiger. Når temperaturen er lav i det område, hvor generatoren bruges, skal man sætte chokeren i positionen "OFF" for at øge motorens startevne.



Forberedelse

Olie

FARE

- Olie er brandfarlig og giftig. Læs sikkerhedsinstruktionerne omhyggeligt før tankning.
- Fyld ikke for meget olie på tanken, for så vil olien flyde over, når tanken bliver varm.
- Efter tankning skal du sørge for, at tankdækslet er tilspændt.

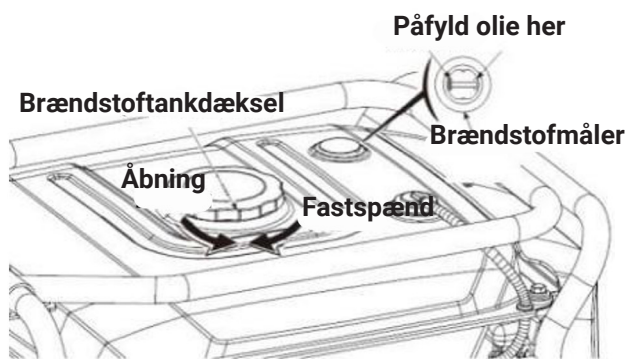

Maks. brændstofniveau

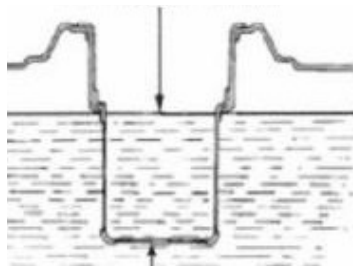

Brændstoffilter

Bemærk!

- For at undgå beskadigelse af det ydre plastkabinet skal du tørre benzinrester af med en ren, blød klud efter tankning.
- Brug blyfri benzin, da generatorens dele ellers bliver beskadiget.
- Brændstoffiletankens kapacitet: 7,5 l

Olie

Generatoren er ikke påfyldt olie fra fabrikkens side; det skal brugeren gøre inden første opstart. Oliekapaciteten er 0,55 l.

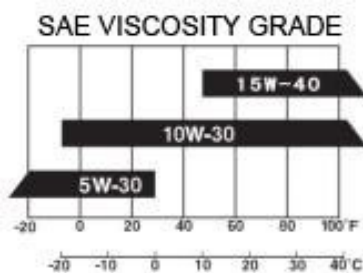

Brug den olie, der opfylder eller overstiger serviceniveauekravene iht. SG og FG. Motoroliekvaliteter SG og FG er markeret på ydersiden af oliebeholderen. SAE 10W-30 er en anbefalet motorolie til generatoraggregater ved normale temperaturer. Når gennemsnitstemperaturen i dit område er inden for det område, der er vist i diagrammet, kan en anden viskositetsmotorolie bruges.

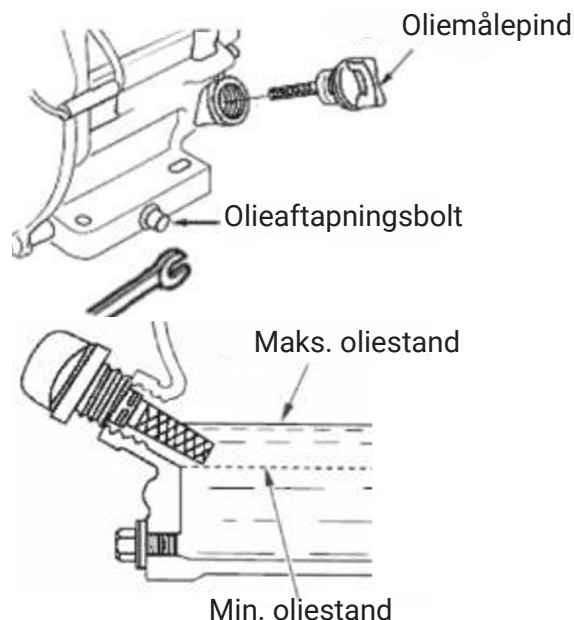

Rekylstarter

Træk forsigtigt starthåndtaget opad, indtil der mærkes modstand, og træk det derefter pludseligt ud.

Lad ikke starthåndtaget springe tilbage igen efter start, men før håndtaget forsigtigt tilbage.

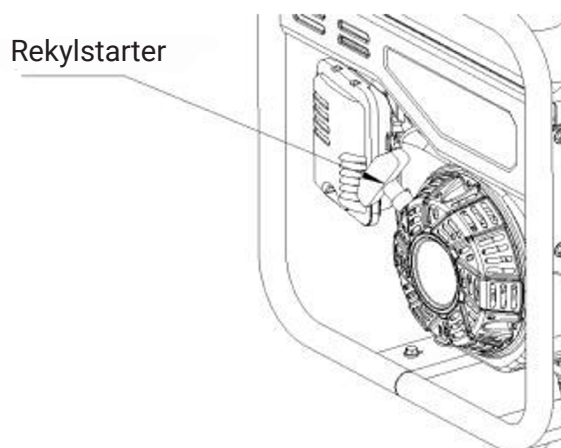

Brændstoffane

Brændstoffanen styrer strømmen af brændstof fra tanken til karburatoren. Sørg for, at den er i positionen "OFF" efter endt arbejde.

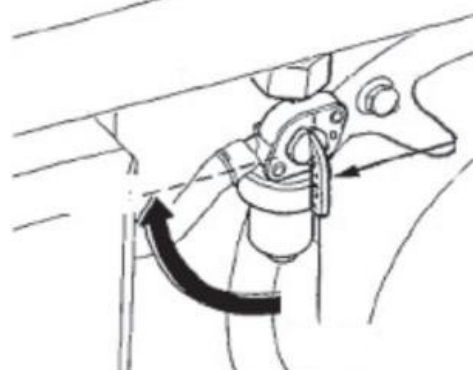

Jordforbindelse

Jordforbindelsen er forbundet til jordledningen for at forhindre elektrisk stød. Når det elektriske udstyr er jordet, skal generatoren jordes.

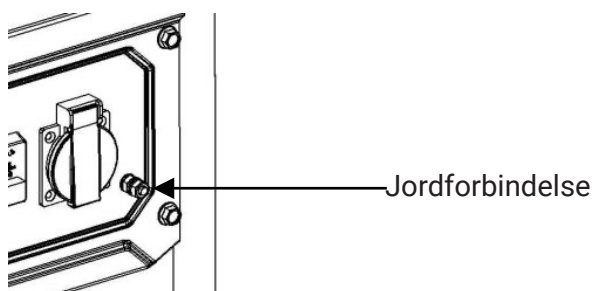

Jordforbindelsen er en speciel terminal, der bruges til at jorde hele generatoren.

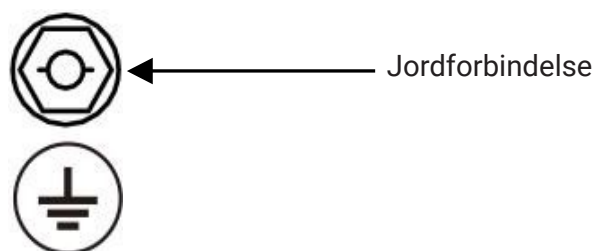

Brug generatoren under følgende forhold

- Anvendelig temperatur: -5 °C - -40 °C.
- Gældende luftfugtighed: under 95 %
- Gældende højde: under 1000 m (lavere effekt bør bruges i områder over 1000 m; i øvrige tilfælde skal kundesupporten kontaktes for at justere karburatoren.)

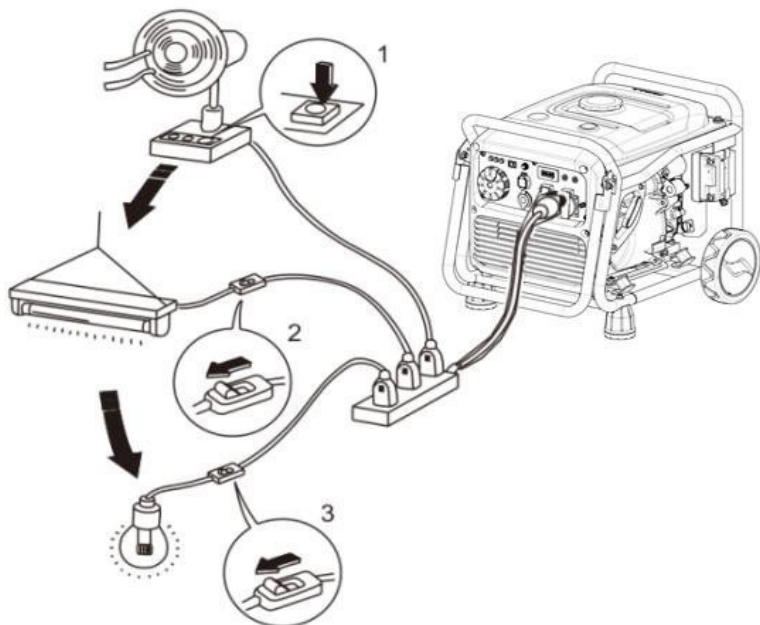

Tilslutning til strømforsyning

Når generatoren tilsluttes til husstanden som strømforsyning, skal arbejdet udføres af en person med godt kendskab til elektricitet. Vær opmærksom på sikkerheden ved tilslutning. Generatoren kan blive beskadiget, overophedet eller gå i brand, hvis den tilsluttes forkert.

Jording af generatoren

For at forhindre elektriske apparater i at blive beskadiget af elektrisk stød eller forkert brug af elektricitet anbefales det at jorde generatoren med gode ledere.

AC-udgang

Før du starter generatoren, skal du kontrollere følgende;
Den samlede effekt for belastningen (summen af de resistive, kapacitive og induktive belastninger) må ikke overstige generatorens mærkeeffekt.









Overbelastning kan medføre afbrydelse af generatoren eller betydelig forkortelse af dens levetid. Hvis generatoren er tilsluttet til flere elektriske enheder skal man huske at tænde for startbelastningen på det højeste niveau, og derefter til sidst tænde for startstrømmen.

Tekniske specifikationer

Starttype.....	Rekylstart
Brændstoftankens kapacitet.....	7,5 l
Motoroliekapacitet.....	0,55 l
Nominel frekvens.....	50 Hz
Fase.....	Enkelt
THD uden belastning.....	≤5 %
Vægt.....	26 kg
Mål.....	435×375×455 mm
Køretid ved nominel effekt·h.....	≥3,5
Tændingsystem.....	C.D.I

Advarsel

- Hvis du bruger generatorer i områder, der ligger mere end 1500 meter over havets overflade, bedes du kontakte os for at få udskiftet karburatoren. (Den kan ikke bruges i for stor højde, da motoren vil blive beskadiget på grund af overophedning).
- Efter udskiftning af karburatoren, se information om effektkorrektion i slutningen af manualen.

Type	Power		Typical Device	Example		
	Max.	Rated		Device	Max.	Rated
<ul style="list-style-type: none"> ● Lamp ● Heating devices 	*1	*1	100W  lamp  TV	100W  lamp	100VA (W)	100VA (W)
<ul style="list-style-type: none"> ● Fluorescent lamp 	*2	*1.5	40W  Fluorescent lamp	40W  Fluorescent lamp	80VA (W)	60VA (W)
<ul style="list-style-type: none"> ● Electrical devices 	*3-5	*2	 Fridge 150W  Fan	150W  Fridge	450-750VA (W)	300VA (W)

Start af generator

Rekylstart

1. Fjern alle eventuelle apparater, der er tilsluttet stikkontakterne.
2. Drej strømafbryderen til positionen "ON".
3. Drej brændstofhanen til positionen "ON".
4. Indstil AC-kredsløbsafbryderen til positionen "OFF" (hvis monteret).
5. Sæt knappen til chokerventilen i position "OFF".

Bemærk!

Luk ikke chokerventilen, når motoren er startet og allerede er varm.

6. Træk startknappen forsigtigt opad, indtil du mærker modstand, og træk den hurtigt ud.
7. Når generatoren er startet, skal du langsomt placere chokerventilens knap i positionen "ON".
8. Sæt vekselstrømsafbryderen i positionen "ON", før den elektriske belastning betjenes (hvis monteret).

Afbrydelse af generator

1. Sluk for AC-afbryderen.
2. Sluk tændingskontakten på generatoren.
3. Luk for brændstofhanen.
4. Afbryd alt elektrisk udstyr.

Skift motorolie

Aftapning af olien efter start af motoren sikrer en hurtig og ren proces.

1. Fjern oliepipen. Skru oliebolten af for at aftappe olien.
2. Monter drænbolten, og spænd den.
3. Påfyld olie, og kontroller oliestanden.
4. Monter oliemåleren.

Advarsel

For at opfylde miljøkravene skal den brugte olie anbringes i en forseglet beholder og derefter genbruges efter reglerne.

Vedligeholdelse af luftfilter

Snavsede luftfiltre vil påvirke luftstrømmen ind i karburatoren. For at forhindre at karburatoren går i stykker, bør luftfiltrene vedligeholdes regelmæssigt. Hvis det bruges i et støvet miljø, bør det vedligeholdes oftere.

Advarsel Rengøring af filterelementet med benzin eller brændbare opløsningsmidler kan forårsage brand eller eksplosion. Brug sæbevand eller ikke-brændbart opløsningsmiddel til at rense filterelementet.

Bemærk!

Det er strengt forbudt at starte generatoren uden et luftfilter, da dette vil føre til hurtigt slid på benzinmotoren.

1. Åbn låsebolten på luftfilterdækslet, og åbn luftfilterdækslet. Tjek filterelementet og sørg for, at det er i god stand og rent.
2. Hvis skumfilteret er snavset, skal det rengøres. Vask det i varmt vand med opvaskemiddel. Skyl derefter med rent vand.
3. Tilsæt derefter et par dråber olie, og pres jævnt.
4. Sæt filterelementet i, luk luftfilterdækslet, og spænd derefter låsebolten.

Tændrør

Udskift tændrøret i henhold til den originale type: F7TC

1. Fjern tændrørshætten.
2. Brug tændrørets topnøgle til at fjerne tændrøret.
3. Undersøg tændrørsisolatoren for beskadigelse visuelt. Udskift tændrøret, hvis det er beskadiget.
4. Mål tændrørsafstanden med en tykkelsesmåler. Bøj sideelektroderne for at justere afstanden. Afstanden skal være mellem 0,70 og 0,80 mm.
5. Sørg for, at tændrørspakningen er i god stand.
6. Monter tændrøret, spænd det med tændrørets topnøgle og tryk tændrørspakningen ned. Monter tændrørshætten.

Vedligeholdelse

For at holde generatoren i god stand skal du kontrollere og vedligeholde den regelmæssigt. Følg skemaet nedenfor.

Regelmæssig service	Hver brug	Første måned eller efter 20 timer	Hver tredje måned eller efter 50 timer	Hvert år
Motorolie: Tjek niveauet	x			
Motorolie: Udskift		x		
Gearkassens gearolie (hvis nogen): Tjek oliestanden	x			
Gearkassens gearolie (hvis nogen): Udskift		x	x	
Luftfilterelement: Kontrollér	x			
Luftfilterelement: Rengøring		x		
Luftfilterelement: Udskift			x	
Beholder: Rengøring				x
Tændrør: Tjek, juster				x*
Tændrør: Rengøring		x	x	
Tomgang**: Tjek, juster				x
Brændstoftank og filter**				x

Brændstofolierør: tjek	Hvert andet år: Udskift det ved behov.
Cylinderhoved, stempel Fjern kulstofaflejringen	Slagvolumen \geq 225 cc, efter 125 timer Slagvolumen > 225 cc, efter 250 timer

* *Disse dele bør udskiftes, når det er nødvendigt.

** Disse genstande skal serviceres af autoriserede reparatører, medmindre brugeren har det relevante værktøj og den relevante viden.

Bemærk!

- Motorolien skal skiftes hver 10. time, hvis man arbejder hyppigt ved høje temperaturer eller belastninger.
- Luftfilterelementet skal rengøres hver 10. driftstime
- ofte i støvet eller dårligt miljø. Udskift den hver 25. time, hvis det er nødvendigt.
- Inspektion/vedligeholdelse skal udføres efter et vist antal måneder eller driftstimer alt efter hvad der måtte indtræffe først.
- Hvis vedligeholdelsescyklustiden er gået, skal vedligeholdelsen udføres så hurtigt som muligt i henhold til tabellen ovenfor.

Advarsel

- Stands generatoren før enhver vedligeholdelse. Placer den i vandret position. For at forhindre motoren i at starte skal man tage tændrørshætten af tændrøret.
- Brug den ikke indendørs eller på steder med dårlig ventilation, såsom tunneler og huler. Sørg for, at arbejdsområdet er godt ventileret. Udstødningsgas fra motorer indeholder den giftige gas kulilte, som kan forårsage chok, bevidstløshed og endda død ved indånding.

Transport og opbevaring

Undgå spild af brændstof under transport eller midlertidig opbevaring. Både motorafbryderen og brændstofdækslets ventilniveau skal drejes til positionen "OFF", og generatoren skal placeres i normal driftstilstand. Drej tankdækselkontakten mod uret til positionen "fra", når motoren er helt afkølet.

Advarsel

Ved transport af generatoren:

- Sørg for, at brændstoftanken ikke er overfyldt, og kontroller, at der ikke er løbet olie ud på generatoren.
- Brug og start ikke generatoren, når den er placeret i et køretøj, men brug den i stedet i et godt ventileret miljø.
- Undgå at den for direkte sollys.
- Når generatoren er placeret i et lukket køretøj i længere tid, kan den høje temperatur inde i køretøjet få brændstof til at fordampe, hvilket kan føre til en eksplosion.
- Generatoren må ikke transporteres for længe på ujævne veje. Hvis du skal køre på sådanne veje, skal du tømme generatoren for benzin og olie på forhånd for at mindske risikoen for ulykker.

Langtidsopbevaring

1. Sørg for, at opbevaringspladsen ikke er for fugtig og støvet.
2. Aftap benzin, før du opbevarer generatoren i længere tid.

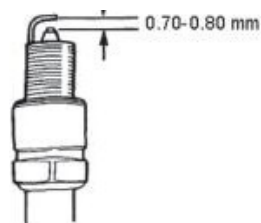
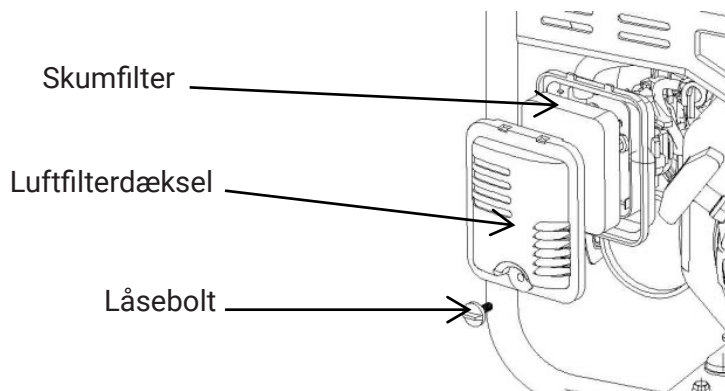

Bemærk!

Brug tændrør med en passende varmeværdi.

Fejlfinding

Motoren starter ikke

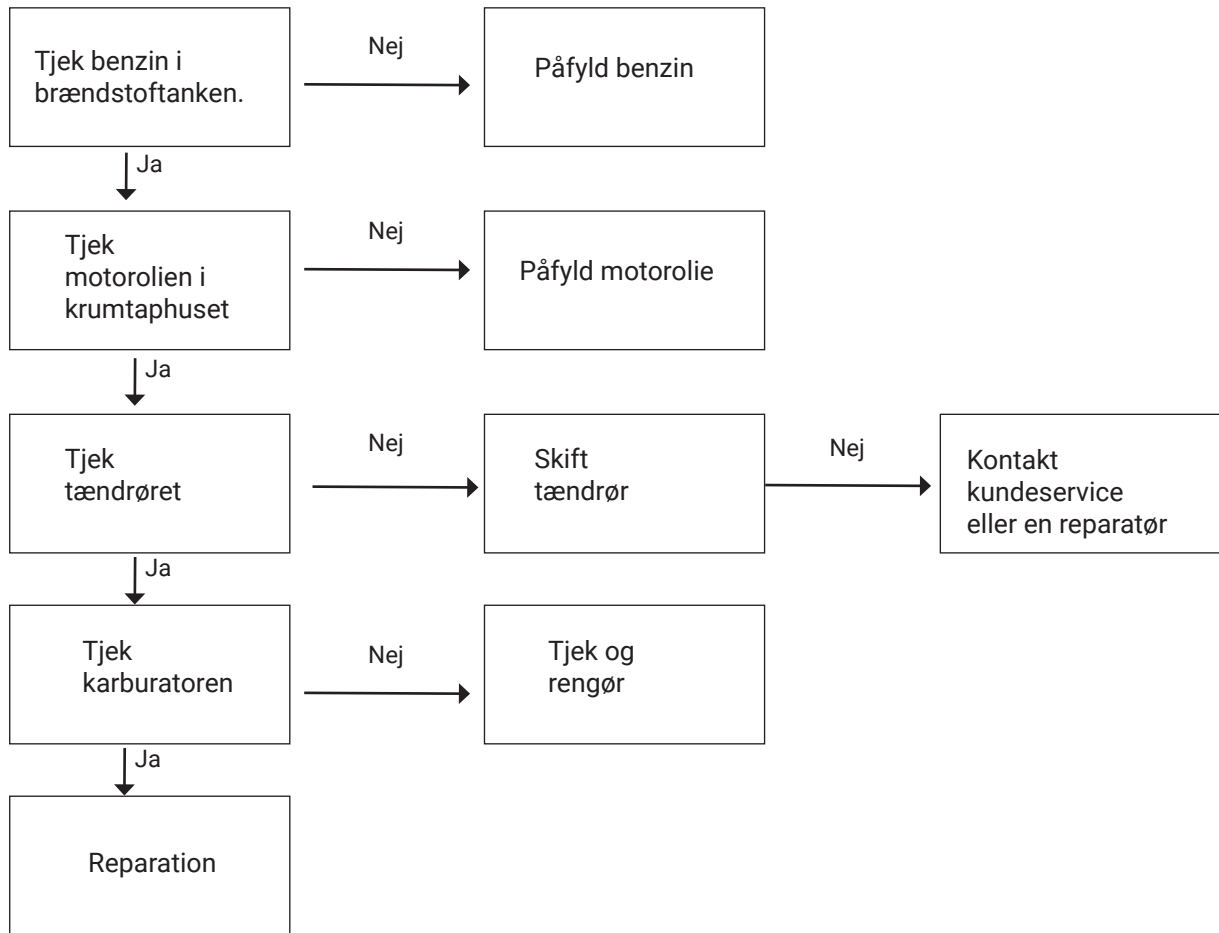

Ingen spænding

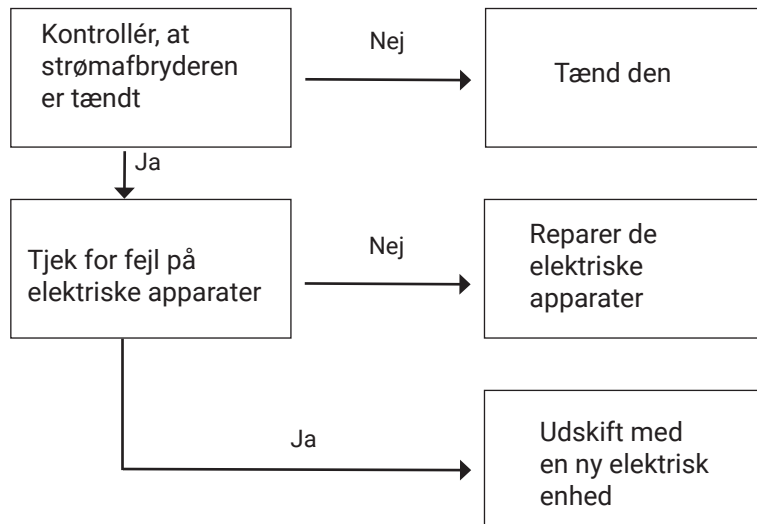

Kredsløbsdiagram

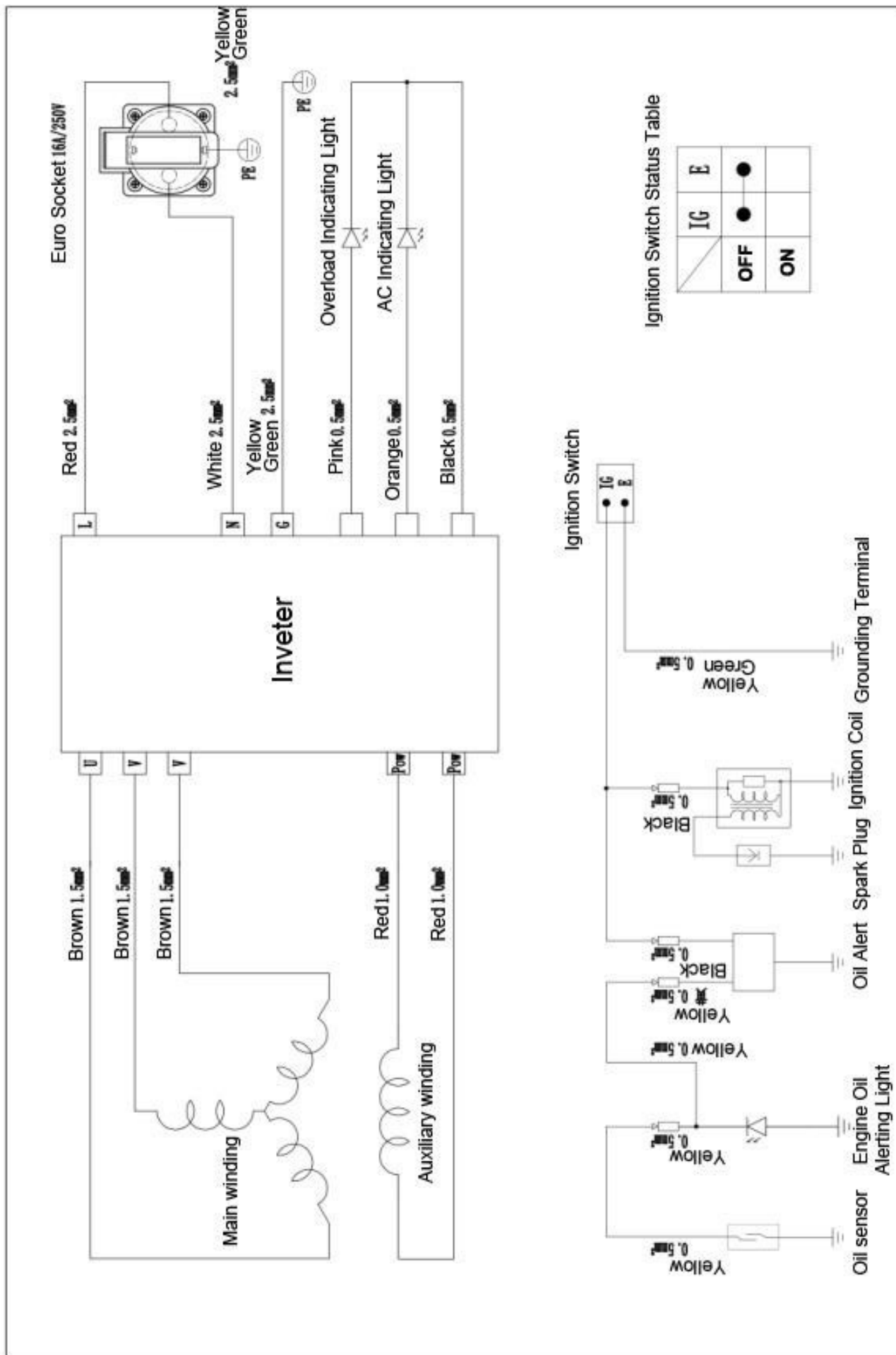

EF-OVERENSSTEMMELSESERKLÆRING

2014/30/EU (EMC) , 2006/42/EC (MD)

ORIGINAL ERKLÆRING

Vi, producenten

Virksomhed: Verktysboden Erfilux AB
Adresse: Källbäckstrydsgatan 1, SE-507 42 Borås, Sweden
Telefon: +46-33-2026 53

bekræfter, at konstruktion og fremstilling af dette produkt, der markedsføres under varemærket PELA,

Maskine: Inverter-kraftværk 3,2 kW
Typebetegnelse: H4000i
Artikelnummer: 542073

overholder alle relevante bestemmelser i henhold til 2014/30/EU (EMC) , 2006/42/EC (MD)

Med henblik på at overholde det ovennævnte direktiv er følgende harmoniserede standarder blevet anvendt:

Standard:

EN 55012:2007+A1 EN IEC 61000-6-1:2019 EN ISO 8528-13:2016

Notified body: TUV Rheinland (Guangdong) Ltd.
Certifikatnummer: AE 50576443 0001 / AM 50447159 0001

Dette produkt er blevet CE-mærket år: 2024

Person, der har autorisation til at samle den tekniske dokumentation, og som er etableret inden for Det Europæiske Fællesskab:

Navn: Lars Edwardsson
Adresse: Källbäckstrydsgatan 1, SE-507 42 Borås, Sweden

Denne erklæring gælder udelukkende for produktet i den udførelse, som det forefindes i på markedet, og gælder ikke komponenter, som tilføres nu og/eller på et senere tidspunkt af slutkunden.

By og land: Borås, Sverige Dato: 08/05/2024



Navn: Ted Berglund
Stilling: Købere

VERKTYGSBODEN

VB



Yhteystiedot

Verktysboden Erfilux AB
Källbäckstrydsgatan 1
SE-507 42 Borås
Puhelin: 033-202650
Sähköposti: info@verktysboden.se

Ympäristönsuojelu / Käytöstä poistaminen

Kierrätä käytöstä poistetut materiaalit. Älä hävitä niitä talousjätteen mukana. Kaikki koneet, lisävarusteet ja pakkaukset on lajiteltava ja vietävä kierrätyskeskukseen, jossa ne hävitetään ympäristöä säästävällä tavalla.



Turvallisuustiedot

Tämä käyttöohje sisältää generaattorin käyttöä ja huoltoa koskevia ohjeita. Lue käyttöohje huolella ennen käyttöä. Vääränlainen käyttö voi aiheuttaa turvallisuusongelmia tai vaurioittaa laitetta. Asianmukainen ja turvallinen käyttö pidentää laitteen käyttöikää. Ennen käyttöä täytä säiliö bensiinillä ja tarkista öljymäärä.

Varoitus

Moottorin pakokaasu sisältää häkää (hiilimonoksidia), ja generaattorin käyttö sisätiloissa tai huonosti ilmastoidussa tilassa on kielletty.

- Varmista, että generaattorin käyttöpaikalla on riittävä ilmanvaihto.
- Äänenvaimennin voi kuumentua, kun generaattori on käytössä, joten varo koskemasta siihen.
- Huomaa, että bensiini on erittäin helposti syttyvää ja räjähtävää.
- Varmista, että lisäät bensiiniä hyvin tuuletetussa tilassa. Sammuta moottori ja anna sen jäähtyä ennen bensiinin lisäämistä.
- Älä lisää bensiiniä avotulen lähellä.
- Jos tankkauksen aikana vuotaa polttoainetta, pyyhi vuotanut polttoaine välittömästi pois.
- Laitteen käyttö on kielletty alueilla, joilla on suuri palovaara.
- Älä kytke generaattoria sähköverkkoon, sillä se voi aiheuttaa sähköiskun ja henkilövahinkoja sekä laitevaurioita.
- Sijoita generaattori vähintään metrin päähän rakennuksista ja muista esineistä.
- Aseta generaattori vaakasuoralle alustalle. Jos laite on kaltevalla alustalla, seurauksena voi olla bensiinivuotoja.
- Varmista, että tiedät, miten generaattori toimii, ennen kuin käytät sitä.
- Pidä lapset ja lemmikit etäällä laitteen käyttöalueelta.
- Kun generaattori on käynnissä, kaikkien lähistöllä olevien henkilöiden on pidettävä etäisyyttä generaattoriin ja sen pyöriin osiin.
- Älä käytä generaattoria kosteassa ympäristössä.

- Älä käytä generaattoria sateessa tai lumisateessa.
- Laitteen huolto ja korjaus on jätettävä koulutetun korjaajan tehtäväksi.

Varoitus

- Älä käytä laitetta räjähdysalttiissa ympäristöissä.
- Laitteen käyttö ja huolto edellyttävät henkilökohtaisten suojavarusteiden, kuten suojakäsineiden, kuulosuojainten jne. käyttöä.

Generaattorin osat

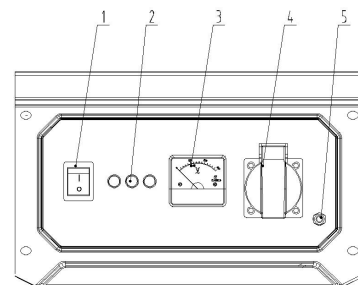
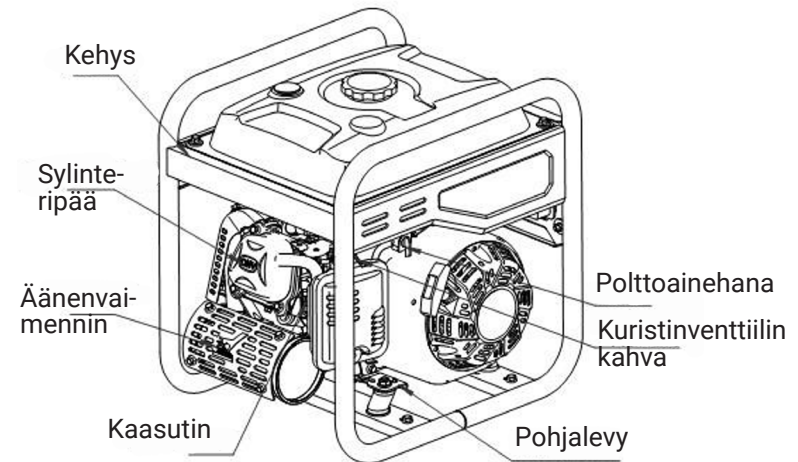
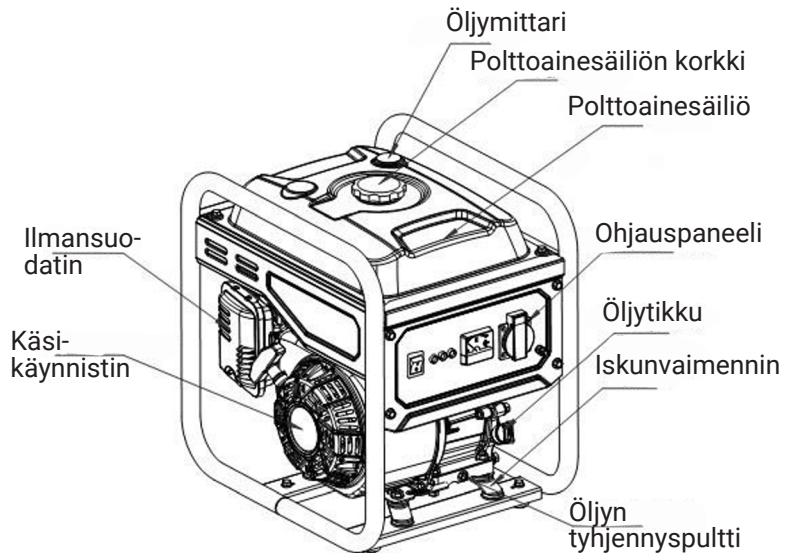

Ohjauspaneeli

1. Sytytyslukko
2. Merkkivalo
3. Volttimittari
4. AC-ulostulo
5. Maadoitusliitin

Ohjausjärjestelmä

Moottoriöljyn varoitusjärjestelmä [punainen]

Moottoriöljyn suojausjärjestelmä pysäyttää moottorin automaattisesti, ja moottoriöljyn merkkivalo syttyy, kun kampikammiossa oleva öljymäärä on turvallisen tason alapuolella: Lisää moottoriöljyä oikealle tasolle asti, minkä jälkeen laitteen voi käynnistää uudelleen.

HUOM! Jos moottoriöljyn varoitusvalo vilkkuu muutaman sekunnin ajan, järjestelmässä on liian vähän öljyä. Lisää öljyä ja käynnistä moottori uudelleen.

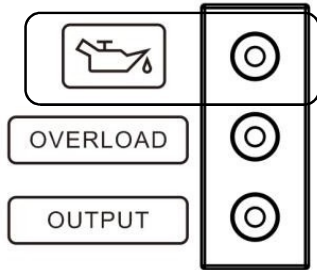

Ylikuormitusvalo (PUNAINEN)

Kun ylikuormitusvalo palaa, generaattorin sähkölaitteisto on ylikuormittunut, mikä on aiheuttanut muuntajan ylikuumentumisen tai vaihtojännitteen nousun. Vaihtovirtasuojaus kytkee generaattorin pois toiminnasta suojataksien generaattoria ja siihen liitettyjä laitteita. Jos AC-merkkivalo (VIHREÄ) ei pala mutta ylikuormituksen merkkivalo (PUNAINEN) palaa, se ei tarkoita, että moottori olisi lakannut toimimasta. Jos ylikuormitusvalo (PUNAINEN) palaa mutta generaattorissa ei ole virtaa, toimi seuraavasti:

1. Sammuta kytketyt sähkölaitteet ja pysäytä moottori.
2. Vähennä kytkettyjen sähkölaitteiden kokonaisnopeutta.
3. Tarkista, ettei jäähdytysilman imuaukko ole tukossa lian tai muun syyn takia, ja poista mahdollinen lika välittömästi.
4. Käynnistä moottori uudelleen tarkastuksen jälkeen.

HUOM! Kun käytät sähkölaitteita, joilla on suuri käynnistysvirta (kuten kompressoria), ylikuormitusvalo saattaa vilkkua muutaman sekunnin ajan, mutta tämä ei kuulu edellä mainittuihin ongelmiin.

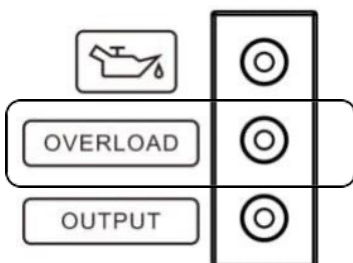

AC-merkkivalo (VIHREÄ)

AC-merkkivalo syttyy, kun moottori käynnistyy ja sitten, kun generaattori on käynnissä.

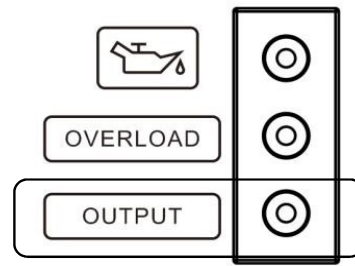

Sytytyslukko

Kun sytytyslukko on ON-asennossa, generaattori voi käynnistyä ja toimia normaalisti. Kun sytytyslukko on OFF-asennossa, generaattorin sytytyspuolan toisiokäämi on kytketty maahan eikä sytytystulppa syty. Kytke generaattori pois toiminnasta kääntämällä virtakytkin OFF-asentoon.

Ohjausventtiilit

Kun kuristinventtiiliin kahva on ON-asennossa, kaasuttimen kuristin on auki. Näin varmistetaan, että kaasuttimessa on riittävä ilmanotto ja että sähköjärjestelmä toimii. Kun moottori on käynnissä tai käynnistymässä, kuristusventtiili on asetettava ON-asentoon. Kun kuristusventtiili on OFF-asennossa, kaasuttimen kuristin on suljettu.

Tällöin kaasuttimen imu pienenee ja moottorin palotilaan tulevan öljy-kaasuseoksen pitoisuus kasvaa. Kun lämpötila on alhainen alueella, jolla generaattoria käytetään, kuristimen säädin täytyy asettaa OFF-asentoon moottorin käynnistyskyvyn parantamiseksi.



Valmistelut

Öljy

VAARA!

- Öljy on helposti syttyvää ja myrkyllistä. Lue turvallisuusohjeet huolellisesti ennen tankkausta.
- Älä lisää säiliöön liikaa öljyä, sillä muuten öljy valuu yli, kun säiliö kuumenee.
- Varmista tankkauksen jälkeen, että polttoainesäiliön korkki on kiristetty.

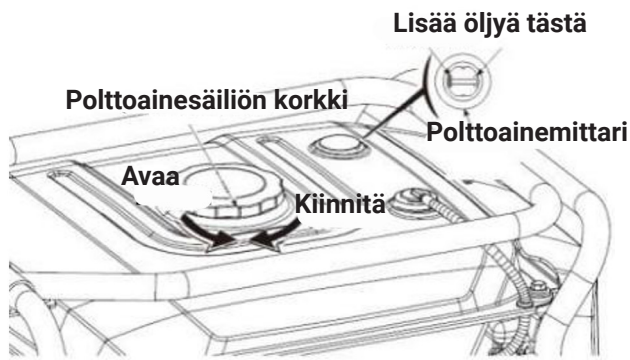

Polttoaineen enimmäismäärä

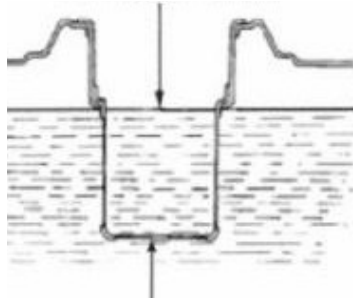

Polttoainesuodatin

Huomio

- Estä muovisen ulkokotelon vaurioituminen pyyhkimällä bensiinijäämät pois puhtaalla, pehmeällä liinalla tankkauksen jälkeen.
- Käytä lyijytöntä bensiiniä, sillä muuten generaattorin osat vaurioituvat.
- Polttoainesäiliön tilavuus: 7,5 l

Öljy

Generaattoriin ei ole täytetty öljyä tehtaalla, vaan käyttäjän on lisättävä öljy ennen ensimmäistä käynnistystä. Öljymäärä on 0,55 litraa.

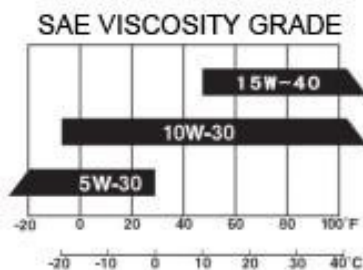

Käytä öljyä, joka täyttää tai ylittää SG- ja FG-tasovaatimukset. Moottoriöljyn laatu (SG ja FG) on merkitty öljysäiliön ulkopuolelle. SAE 10W-30 on suositeltava moottoriöljy generaattoriaggregaateille, joita käytetään normaaleissa lämpötiloissa. Jos käyttöalueen keskilämpötila on taulukossa kuvatun alueen sisällä, voidaan käyttää eri viskositeettista moottoriöljyä.

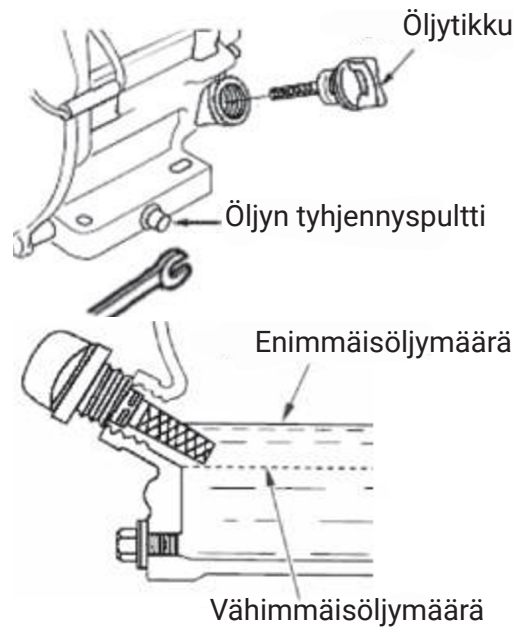

Käsi käynnistin

Vedä käynnistimen kahvaa varovasti ylöspäin, kunnes havaitset vastuksen, ja vedä kahva sitten äkkiä ulos.

Älä päästä käynnistykseen jälkeen käynnistyskahvan jousitusta palautumaan äkillisesti vaan palauta kahva varovasti takaisin.

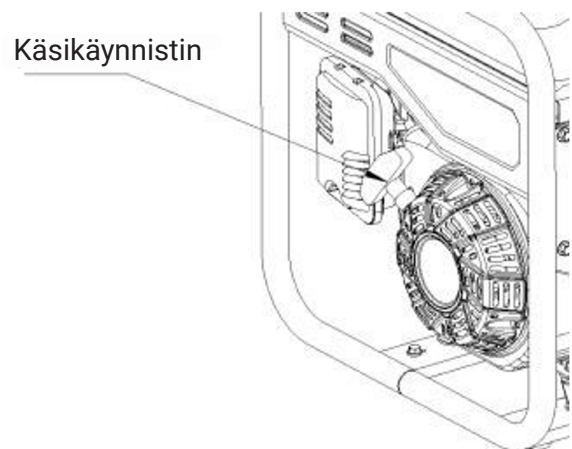

Polttoainehana

Polttoainehana ohjaa polttoaineen virtausta säiliöstä kaasuttimeen. Varmista, että hana on OFF-asennossa työn päätyttyä.

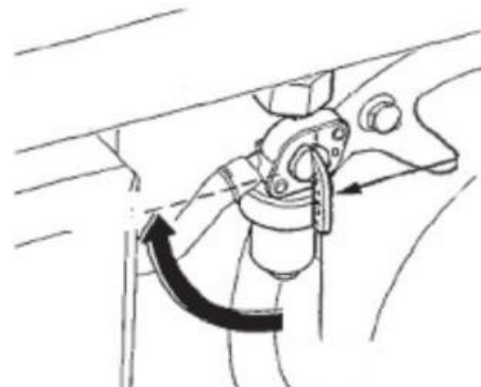

Maadoitusliitäntä

Maadoitusliitäntä on kytketty maadoitusjohtimeen sähköiskujen estämiseksi. Kun sähkölaitteet on maadoitettu, generaattorinkin on oltava maadoitettu.

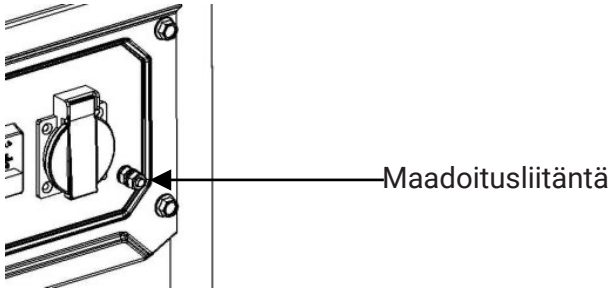

Maadoitusliitäntä on erityinen liitin, jota käytetään koko generaattorin maadoittamiseen.

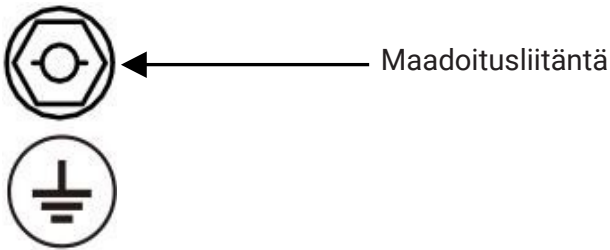

Generaattorin käyttöolosuhteet:

- Sovellettava käyttölämpötila: -5–40 °C
- Sovellettava ilmankosteus: alle 95 %
- Käyttökorkeus: alle 1000 m (Jos generaattoria käytetään alueilla, joiden korkeus on yli 1000 m, on käytettävä pienempää tehoa tai otettava yhteyttä asiakastukeen kaasuttimen säätöä varten.)

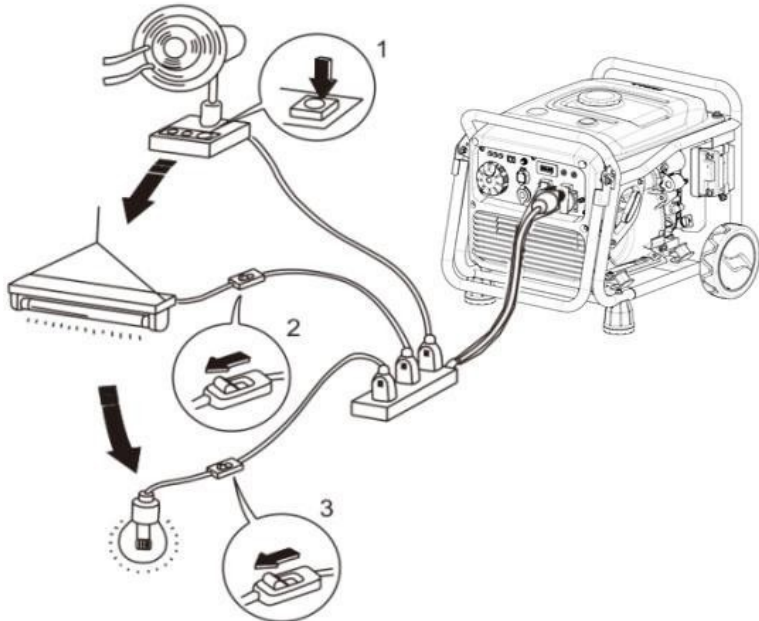

Liitäntä virtalähteeseen

Generaattorin saa liittää kotitalouden sähköverkkoon henkilö, jolla on hyvä tietämys sähköön liittyvistä asioista. Tarkista liitännän turvallisuus. Generaattori voi vahingoittaa, ylikuumentua tai syttyä palamaan, jos se kytketään väärin.

Generaattorin maadoitus

Jotta sähkölaitteet eivät vaurioituisi sähköiskujen tai virheellisen sähkönkäytön seurauksena, generaattori on suositeltavaa maadoittaa hyvillä, eristeellä varustetuilla johtimilla.

AC-ulostulo

Tarkista seuraavat asiat ennen generaattorin käynnistämistä;
Kuorman kokonaisteho (resistiivisten, kapasitiivisten ja induktiivisten kuormien summa) ei saa ylittää generaattorin nimellistehoa.









Ylikuormitus voi aiheuttaa generaattorin pysähtymisen tai lyhentää sen käyttöikää merkittävästi. Jos generaattoriin on kytketty useita sähkölaitteita, kytkä käynnistyskuorma ensin suurimpaan laitteeseen ja sitten muihin laitteisiin vuorotellen suuruusjärjestyksessä niin, että pienin kytketään viimeisenä.

Tekniset tiedot

Käynnistystyyppi.....	Käsi
Polttoainesäiliön tilavuus.....	7,5 l
Moottoriöljyn määrä.....	0,55 l
Nimellistaajuus.....	50 Hz
Vaiheet.....	Yksi
THD ilman kuormaa.....	≤5 %
Paino.....	26 kg
Mitat.....	435 x 375 x 455 mm
Käyntiaika nimellisteholla, teho h.....	≥3,5
Sytytysjärjestelmä.....	C.D.I

Varoitus

- Jos generaattoria käytetään yli 1500 metriä merenpinnan yläpuolella, ota yhteyttä huoltopalveluumme kaasuttimen vaihtoa varten. (Laitetta ei voi käyttää liian korkealla, koska tällöin moottori vaurioituu ylikuumenemisen seurauksena.)
- Kaasuttimen vaihdon jälkeen katso käyttöoppaan lopussa olevat tiedot tehon korjaamisesta.

Type	Power		Typical Device	Example		
	Max.	Rated		Device	Max.	Rated
<ul style="list-style-type: none"> ● Lamp ● Heating devices 	*1	*1	100W  lamp  TV	100W  lamp	100VA (W)	100VA (W)
<ul style="list-style-type: none"> ● Fluorescent lamp 	*2	*1.5	40W  Fluorescent lamp	40W  Fluorescent lamp	80VA (W)	60VA (W)
<ul style="list-style-type: none"> ● Electrical devices 	*3-5	*2	 Fridge 150W  Fan	150W  Fridge	450-750VA (W)	300VA (W)

Generaattorin käynnistäminen Käsi­käynnistys

1. Irrota kaikki ulostuloihin liitetyt laitteet.
2. Käännä virtakytkin ON-asentoon.
3. Aseta polttoainehana ON-asentoon.
4. Aseta AC-virtasuojakytkin OFF-asentoon (jos käytettävissä).
5. Aseta kuristinventtiilin säädin OFF-asentoon.

Huom!

Älä sulje kuristinventtiiliä, jos moottori käynnistetään sen ollessa jo lämmin.

6. Vedä käynnistinvipua varovasti ylöspäin, kunnes havaitset vastuksen, ja vedä se sitten nopeasti ulos.
7. Kun generaattori käynnistyy, siirrä kuristinventtiilin säädin hitaasti ON-asentoon.
8. Aseta AC-virtasuojakytkin (jos käytettävissä) ON-asentoon ennen sähkökuorman käyttöä.

Generaattorin pysäyttäminen

1. Kytke generaattorin AC-virtasuojakytkin pois toiminnasta.
2. Sulje generaattorin sytytysvirtakytkin.
3. Sulje polttoainehana.
4. Kytke irti kaikki sähkölaitteet.

Moottoriöljyn vaihtaminen

Tyhjentämällä öljyn moottorin käynnistämisen jälkeen varmistat nopean ja puhtaan tyhjennyksen.

1. Irrota öljyn mittatikku. Irrota öljypultti öljyn tyhjentämistä varten.
2. Asenna tyhjennuspultti ja kiinnitä se.
3. Lisää öljyä ja tarkista öljymäärä.
4. Asenna öljymittari takaisin paikoilleen.

Varoitus

Ympäristövaatimusten täyttämiseksi käytettyä öljyä on säilytettävä suljetussa astiassa, ja öljy on kierrätettävä määräjsten mukaisesti.

Ilmansuodattimien huolto

Likainen ilmansuodatin rajoittaa ilman virtausta kaasuttimeen. Jotta kaasutin ei hajoaisi, ilmansuodattimet on huollettava säännöllisesti. Jos laitetta käytetään pölyisessä ympäristössä, ilmansuodatin on huollettava useammin.

Varoitus Suodatinelementin puhdistaminen bensiinillä tai syttyvillä liuottimilla voi aiheuttaa tulipalon tai räjähdyksen. Puhdista suodatinelementti saippuavedellä tai syttymättömällä liuottimella.

Huom!

Generaattorin käynnistäminen ilman ilmansuodatinta on ehdottomasti kielletty, koska se johtaa bensiinimoottorin nopeaan kulumiseen.

1. Avaa ilmansuodattimen kannen kiinnityspultti ja avaa ilmansuodattimen kansi. Tarkista suodatinelementti ja varmista, että se on hyvässä kunnossa ja puhdas.
2. Jos vaahtosuodatin on likainen, puhdista se. Pese lämpimällä vedellä ja pesuaineella. Huuhtelee lopuksi puhtaalla vedellä.
3. Tiputa sitten muutama tippa öljyä ja purista tasaisesti.
4. Täytä suodatinelementti ja peitä ilmansuodattimen kansi ja kiristä kiinnityspultti.

Sytytystulppa

Vaihda sytytystulppa käyttämällä samantyyppistä sytytystulppa kuin alkuperäinenkin: F7TC

1. Irrota sytytystulpan kansi.
2. Irrota sytytystulppa käyttämällä apuna sytytystulpan hylsyavainta.
3. Tarkista sytytystulpan eristin silmämääräisesti vaurioiden varalta. Vaihda sytytystulppa, jos se on vaurioitunut.
4. Mittaa sytytystulppaväli paksuusmittarilla. Säädä väliä taivuttamalla sivuelektrodeja. Välin on oltava 0,70–0,80 mm.
5. Varmista, että sytytystulpan tiiviste on hyvässä kunnossa.
6. Asenna sytytystulppa paikalleen, kiristä se sytytystulppa-avaimella ja paina sytytystulpan tiiviste kiinni. Kiinnitä sytytystulpan kansi.

Huolto

Jotta generaattori pysyisi hyvässä kunnossa, se on tarkistettava ja huollettava säännöllisesti. Noudata alla olevaa aikataulua.

Säännöllinen huolto	Jokainen käyttökerta	Ensimmäinen kuukausi tai 20 h jälkeen	Kolmen kuukauden välein tai 50 h jälkeen	Vuosittain
Moottoriöljy: Tarkista öljymäärä	x			
Moottoriöljy: Vaihda		x		
Vaihdelaatikkoöljy (jos käytössä): Tarkista öljymäärä	x			
Vaihteistoöljy (jos käytössä): Vaihda		x	x	
Ilmansuodatinelementti: Tarkasta	x			
Ilmansuodatinelementti: Puhdista		x		
Ilmansuodatinelementti: Vaihda			x	
Säiliö: Puhdista				x
Sytytystulpat: Tarkista, säädä				x*
Sytytystulpat: Puhdista		x	x	
Tyhjäkäynti**: Tarkista, säädä				x
Polttoainesäiliö ja suodatin**				x

Polttoaineputki: tarkista	Joka toinen vuosi: Vaihda tarvittaessa.
Sylinteripää, mäntä Poista hiilikerrostumat	Liike ≤225 cc, 125 tunnin jälkeen Liike > 225 cc, 250 tunnin jälkeen

* *Nämä osat on vaihdettava tarvittaessa uusiin.

** Valtuutetun korjaamon on huollettava nämä osat, ellei käyttäjällä ole asianmukaisia työkaluja ja ammattitaitoa.

Huom!

- Moottoriöljy on vaihdettava 10 tunnin välein, jos käyttöympäristön lämpötila tai kuormitus on usein korkea.
- Ilmansuodatinelementti on puhdistettava 10 tunnin välein, jos käyttöympäristö on usein pölyinen tai haastava. Vaihda ilmansuodatinelementti tarvittaessa 25 tunnin välein.
- Huolto/kunnossapito on tehtävä tietyn kuukausi- tai käyttötuntimäärän jälkeen sen mukaan, kumpi toteutuu ensin.
- Jos huoltotoimenpiteen määräaika on umpeutunut, huolto on tehtävä mahdollisimman nopeasti edellä olevan taulukon mukaisesti.

Varoitus

- Pysäytä generaattori ennen kaikkia huoltotoimenpiteitä. Aseta generaattori vaakasuoraan asentoon. Estä moottorin tahaton käynnistyminen irrottamalla sytytystulpan kansi sytytystulpasta.
- Älä käytä laitetta sisätiloissa tai paikassa, jossa on huono ilmanvaihto, kuten tunneleissa tai luolissa. Varmista, että työskentelyalue on hyvin tuuletettu. Moottorin pakokaasu sisältää myrkyllistä häkää (hiilimonoksidia), joka voi hengitettynä aiheuttaa sokin, tajuttomuuden ja jopa kuoleman.

Kuljetus ja varastointi

Estä polttoaineen vuotaminen kuljetuksen tai väliaikaisen varastoinnin aikana asettamalla moottorin virtakytkin ja polttoainekorkin venttiilitason säädin OFF-tilaan sekä asettamalla generaattori normaaliin toimintatilaan. Kun moottori on jäähtynyt täysin, käännä säiliön lukituskytkin vastapäivään OFF-asentoon.

Varoitus

Generaattorin kuljetuksen aikana:

- Varmista, ettei polttoainesäiliötä ole ylitäytetty, ja tarkista, ettei generaattoriin ole vuotanut öljyä.
- Älä käytä tai käynnistä generaattoria, kun se on sijoitettuna ajoneuvoon, vaan käytä laitetta aina hyvin tuuletetussa tilassa.
- Vältä altistumista suoralle auringonvalolle.
- Kun generaattori sijoitetaan suljettuun ajoneuvoon pitkäksi aikaa, korkea lämpötila ajoneuvon sisällä voi aiheuttaa polttoaineen höyrystymistä, mikä voi johtaa räjähdykseen.
- Generaattoria ei saa kuljettaa liian kauan epätasaisella tiellä. Jos joudut ajamaan tällaisella tiellä, tyhjennä bensiini ja öljy etukäteen, jotta onnettomuusriski pienenee.

Pitkäaikainen varastointi

1. Varmista, että varastointitila ei ole liian kostea tai pölyinen.
2. Tyhjennä bensiini, ennen kuin varastoit generaattorin pitkäksi aikaa.

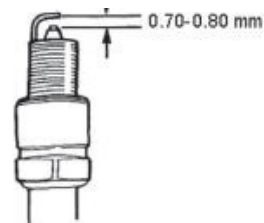
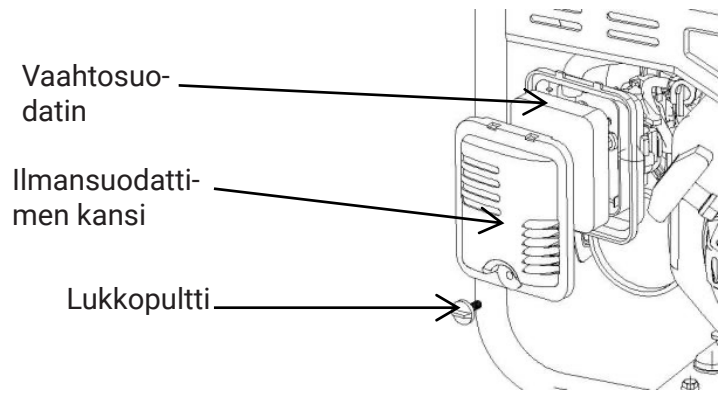

Huom!

Käytä sytytystulppaa, jossa on yhteensopiva lämpöluokitus.

Vianmääritys

Moottori ei käynnisty

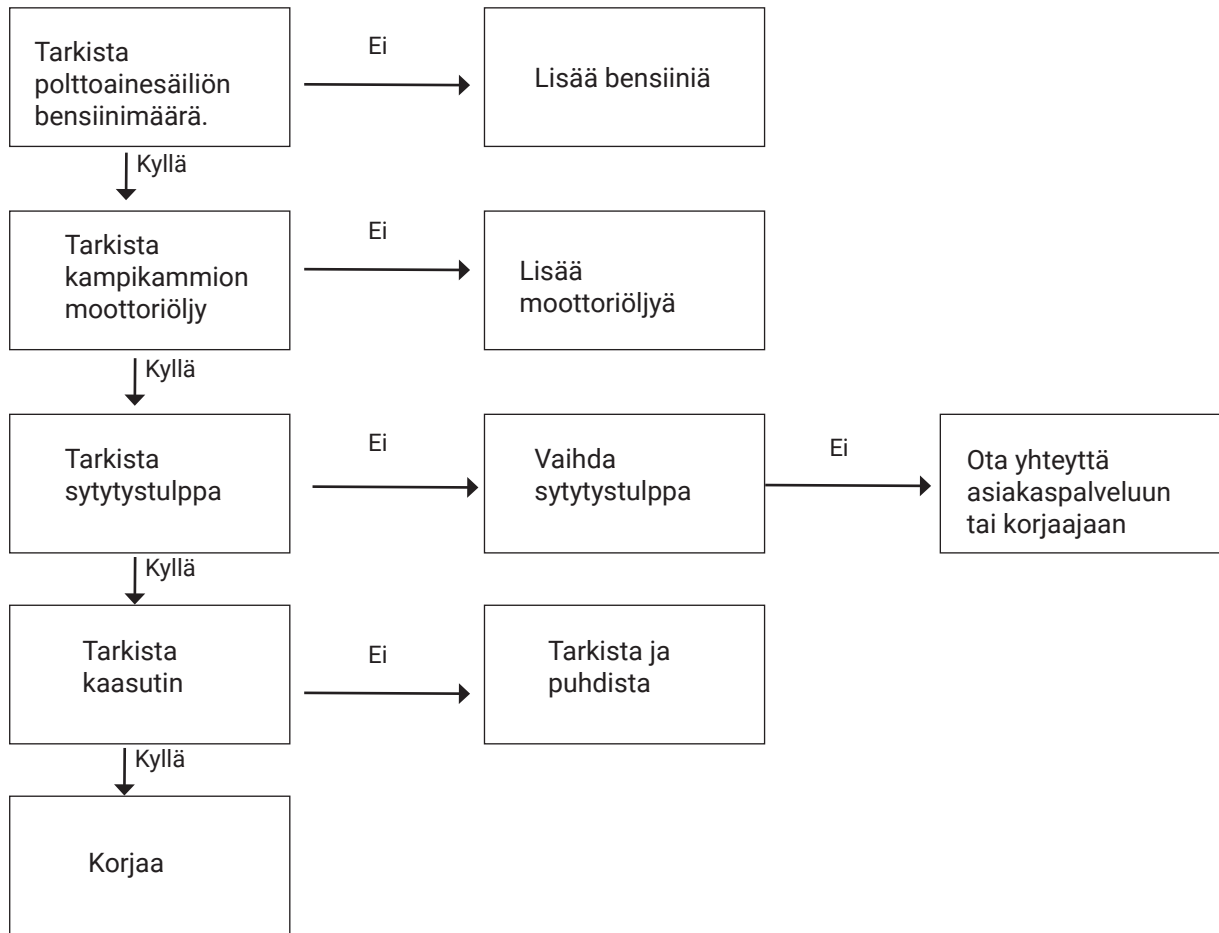

Ei jännitettä

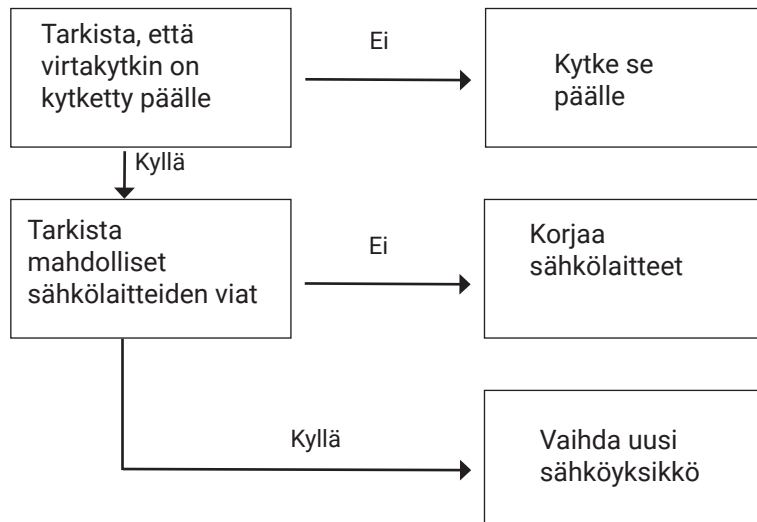

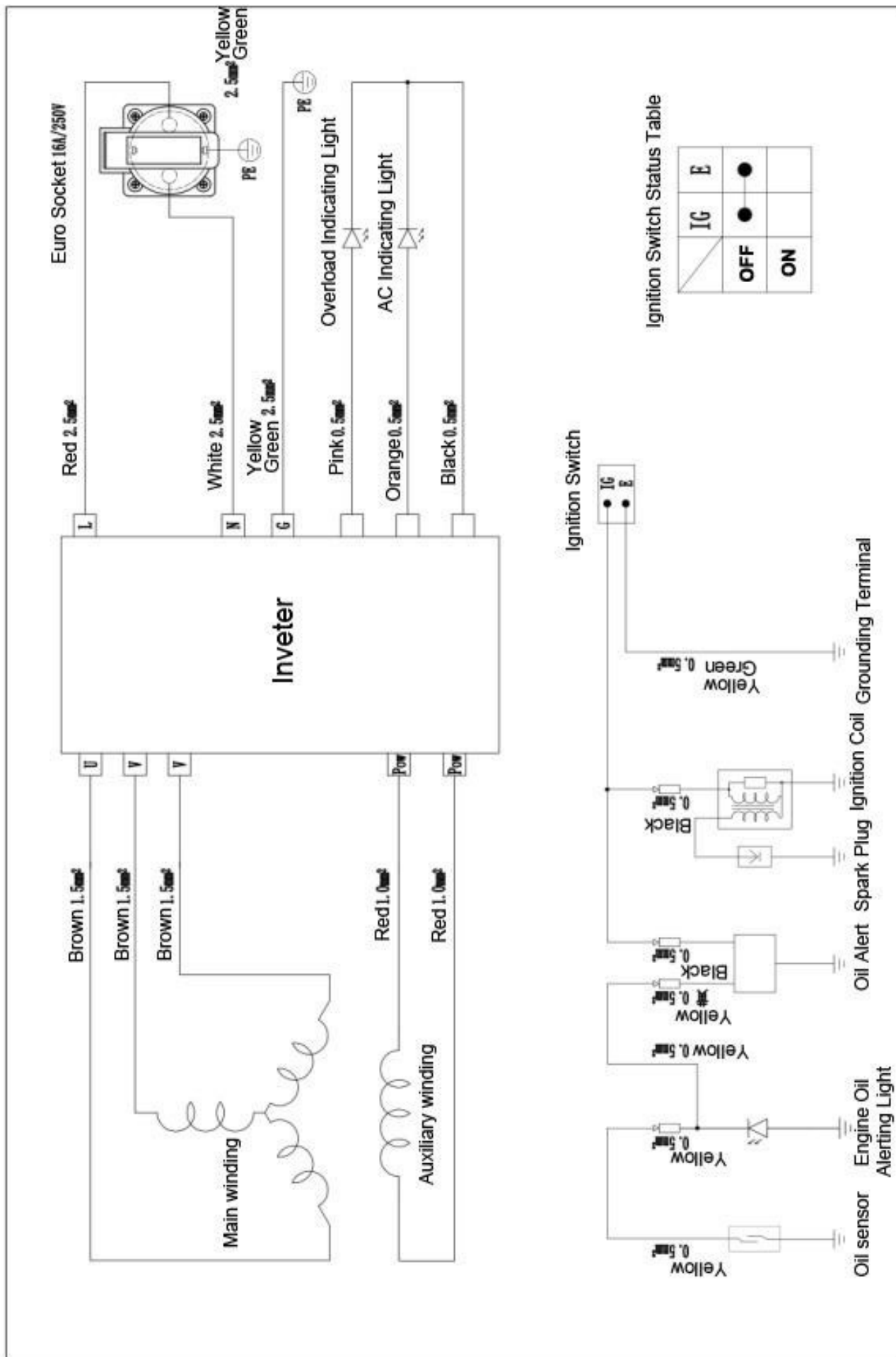

EU-VAATIMUSTENMUKAISUUSVAKUUTUS

2014/30/EU (EMC) , 2006/42/EC (MD)

ALKUPERÄINEN VAATIMUSTENMUKAISUUSVAKUUTUS

Valmistaja:

Yritys: Verktysboden Erfilux AB
Osoite: Källbäckstrydsgatan 1, SE-507 42 Borås, Sweden
Puhelin: +46-33-2026 53

Vakuutuksen kohteena oleva PELA-tuotemerkillä markkinoidun tuotteen rakenne ja valmistus:

Kone: Invertteri voimalaitos 3,2 kW
Tyyppimerkintä: H4000i
Tuotteen tunnistenumero: 542073

Vakuutamme, että vakuutuksen kohde on kaikkien vaatimusten mukainen 2014/30/EU (EMC) , 2006/42/EC (MD)

Yllä mainitun direktiivin vaatimuksiin vastaamiseen käytetyt yhdenmukaistetut standardit:

Standardi:

EN 55012:2007+A1 EN IEC 61000-6-1:2019 EN ISO 8528-13:2016

Notified body: TUV Rheinland (Guangdong) Ltd.
Sertifikaatin numero: AE 50576443 0001 / AM 50447159 0001

Tuotteen CE-merkintävuosi: 2024

Teknisen todistuksen antanut valtuutettu henkilö, joka on tunnustettu Euroopan yhteisön alueella:

Nimi: Lars Edwardsson
Osoite: Källbäckstrydsgatan 1, SE-507 42 Borås, Sweden

Tämä vakuutus koskee ainoastaan tuotetta sen myytävässä muodossa. Se ei kata komponentteja, joita loppuasiakas lisää myöhemmin.

Paikka ja aika: Borås, Ruotsi Päivämäärä: 08/05/2024



Nimi: Ted Berglund
Asema yrityksessä: Ostaja





Verktysboden Erfilux AB Källbäckstrydsgatan 1, SE-507 42 Borås